

**EAC**

 **ARISTON**

# **NEXT EVO SFT**

**РУКОВОДСТВО ПО ЭКСПЛУАТАЦИИ  
РУКОВОДСТВО ПО УСТАНОВКЕ И ТЕХНИЧЕСКОМУ ОБСЛУЖИВАНИЮ**

**ПОСІБНИК З ЕКСПЛУАТАЦІЇ  
ПОСІБНИК З УСТАНОВКИ ТА ТЕХНІЧНОГО ОБСЛУГОВУВАННЯ**

**ПРОТОЧНЫЙ ГАЗОВЫЙ ВОДОНАГРЕВАТЕЛЬ  
МИТТЄВИЙ ГАЗОВИЙ ВОДОНАГРІВАЧ**

**HOT WATER | HEATING | RENEWABLE | AIR CONDITIONING**

## Руководство по эксплуатации

Дата изготовления, срок службы, утилизация.....	2
Общие положения .....	4
Правила безопасности.....	5
Панель управления .....	7
Дисплей .....	7
Процедура розжига.....	8
Регулировать температуру воды .....	8
Режим ECO .....	9
Выключение водонагревателя.....	9
Устройства защиты водонагревателя .....	10
Защита от замерзания.....	10
Переход на другой тип газа .....	11
Техническое обслуживание.....	11

<b>Инструкция по установке и обслуживанию (Только для сервисного специалиста).....</b>	<b>12</b>
--	-----------

### Дата изготовления

Месяц и год изготовления прибора указаны на маркировочной табличке, размещенной на поверхности прибора, и/или в серийном номере. Пример расшифровки серийного номера приведен на стр. 35.

Информация о действующих сертификатах соответствия указана в гарантийном талоне, доступна на сайте [ariston-pro.com](http://ariston-pro.com), по телефону +7 (495) 777 33 00 и в авторизированных сервисных центрах.

### Срок службы

Срок службы прибора указан в гарантийном талоне, который является неотъемлемой частью данной инструкции. Указанный срок службы оборудования обеспечивается при условии соблюдения требований действующего законодательства и требований производителя по установке и техническому обслуживанию.

### Утилизация

По истечении установленного изготовителем срока службы рекомендуется провести техническую диагностику оборудования, по результатам которой может быть сделан вывод о возможности его дальнейшей эксплуатации. В противном случае изделие может стать источником повышенной опасности. При необходимости утилизации оборудования рекомендуется обратиться в авторизированный сервисный центр.

### Маркировка ЕАС

Знак ЕАС гарантирует соответствие этого аппарата следующим требованиям:

- ТР ТС 016/2011  
“О безопасности аппаратов, работающих на газообразном топливе”
- ТР ТС 004/2011  
“О безопасности низковольтного оборудования”
- ТР ТС 020/2011  
“Электромагнитная совместимость технических средств”.

## Посібник з експлуатації

Загальні попередження.....	4
Правила безпеки .....	5
Панель керування .....	7
Дисплей .....	7
Процедура запалювання .....	8
Налаштування температури води .....	8
ECO режим .....	9
Процедура вимикання.....	9
Умови блокування колонки .....	10
Захист від замерзання.....	10
Перехід на інший тип газу.....	11
Технічне обслуговування .....	11

<b>Посібник з установки та технічного обслуговування (Тільки для кваліфікованого техніка).....</b>	<b>12</b>
--	-----------

Мы хотим поблагодарить Вас за сделанный Вами выбор – приобретение водонагревателя нашего производства. Мы уверены, что предоставили Вам технически совершенную продукцию. Данное руководство содержит указания и рекомендации в части монтажа, правильной эксплуатации и технического обслуживания водонагревателя. Внимательно изучите руководство и храните его в доступном месте. Наши Авторизованные Сервисные Центры всегда в Вашем распоряжении. С наилучшими пожеланиями, компания «АРИСТОН ТЕРМО ГРУП»

Ми хочемо подякувати Вам за зроблений Вами вибір – придбання водонагрівача нашого виробництва. Ми переконані, що надали Вам технічно досконалу продукцію. Даний посібник містить вказівки та рекомендації щодо монтажу, правильної експлуатації і технічного обслуговування водонагрівача. Уважно вивчіть посібник і зберігайте його в доступному місці. Наші Авторизовані Сервісні Центри завжди до Ваших послуг. З найкращими побажаннями, компанія «ARISTON THERMO GROUP».

#### ГАРАНТИЯ

Гарантия на данное оборудование вступает в силу с момента первого пуска, о чем в гарантийном талоне обязательно делается соответствующая отметка.

Первый пуск должен осуществляться специализированной организацией в соответствии с требованиями гарантийного талона и инструкций производителя.

#### ГАРАНТИЯ

Гарантия на дане встаткування набуває чинності з моменту першого пуску, про що в гарантійному талоні обов'язково робиться відповідна позначка.

Перший пуск має здійснюватися спеціалізованою організацією відповідно до вимог гарантійного талона та інструкцій виробника.

#### ВНИМАНИЕ!!



Вода с температурой выше 50°C может причинить серьезные ожоги. Всегда проверяйте температуру воды перед использованием.

#### ВАЖНО!



Если водонагреватель установлен в местности с присутствием жесткой воды (> 200 мг /л) необходимо применить предварительное умягчение воды, чтобы уменьшить отложение накипи в теплообменнике.

Гарантия не распространяется на ущерб, возникший от накипи.

#### ВНИМАНИЕ!!



Запуск в работу без воды в теплообменнике категорически запрещается!

#### УВАГА!!



Вода з температурою вище 50° може призвести до серйозних опіків. Завжди перевіряти температуру води перед використанням.

#### ВАЖЛИВО!



Якщо місці встановлення пристрою жорстка вода (> 200 мг/л), необхідно встановити пом'якшувач води, щоб зменшити накопичення накипу в теплообміннику. Гарантія не поширюється на пошкодження в результаті накипу.

#### УВАГА!!



Пристрій можна вмикати тільки в тому випадку, якщо в теплообміннику є вода.

Настоящее руководство по эксплуатации является неотъемлемой частью комплекта поставки водонагревателя. Пользователь должен хранить его в доступном месте вблизи водонагревателя, в том числе в случае передачи водонагревателя другому владельцу или пользователю и/или при установке водонагревателя в другом месте.

Внимательно ознакомьтесь с указаниями и предупреждениями, содержащимися в руководстве по эксплуатации, так как в них приводятся важные правила по технике безопасности при монтаже, эксплуатации и техническом обслуживании изделия.

Данный водонагреватель предназначен для приготовления горячей воды для хозяйственно-бытовых нужд.

водонагреватель следует подключить к сети холодного и горячего водоснабжения (ГВС), которые должны соответствовать техническим характеристикам прибора.

Строго запрещается использовать водонагреватель в целях, не указанных в данной инструкции. Производитель не несет ответственности за повреждения, являющиеся следствием ненадлежащей эксплуатации водонагревателя или несоблюдения требований данной инструкции.

Монтаж, техническое обслуживание и другие работы с водонагревателем должны проводиться в полном соответствии с требованиями нормативных документов и инструкций производителя.

В случае неисправности и/или нарушения нормальной работы отключите водонагреватель, закройте газовый кран и вызовите квалифицированного специалиста. Запрещается выполнять ремонт водонагревателя самостоятельно.

Все ремонтные работы, должны проводиться квалифицированными специалистами, только с использованием оригинальных запасных частей.

ПРИ НЕСОБЛЮДЕНИИ ТРЕБОВАНИЙ ДАННОЙ ИНСТРУКЦИИ СУЩЕСТВЕННО СНИЖАЕТСЯ БЕЗОПАСНОСТЬ ЭКСПЛУАТАЦИИ ВОДОНАГРЕВАТЕЛЯ И АНУЛИРУЮТСЯ ГАРАНТИЙНЫЕ ОБЯЗАТЕЛЬСТВА ПРОИЗВОДИТЕЛЯ.

При проведении технического обслуживания или любых работ в непосредственной близости от воздуховодов, дымоходов или их принадлежностей, следует отключить водонагреватель и закрыть газовый кран.

После завершения всех работ, проверьте эффективность функционирования воздуховодов и дымоходов. В случае длительного перерыва в эксплуатации водонагревателя необходимо:

- выключить прибор из электрической сети
- закройте краны газа и воды
- слейте воду из прибора, если возможна низкая температура в помещении, чтобы предотвратить повреждение от заморозков.

При окончательном отключении водонагревателя поручите эту операцию квалифицированному специалисту.

Выключите прибор, перед очисткой внешней поверхности прибора. Чистку следует проводить с помощью ткани, смоченной в мыльной воде. Не используйте агрессивные моющие средства, инсектициды или другие токсичные вещества. Не используйте и не храните легковоспламеняющиеся вещества в помещении, в котором установлен водонагреватель.

**Химический состав воды, используемой в качестве теплоносителя, должен соответствовать требованиям действующих нормативных документов.**

Данный посібник з експлуатації є невід'ємною частиною комплекту поставки водонагрівача. Користувач повинен зберігати його в доступному місці поблизу водонагрівача в тому числі у разі передачі водонагрівача іншому власникові або користувачеві та/або при встановленні водонагрівача в іншому місці.

Уважно ознайомтеся із вказівками та попередженнями, що містяться в посібнику з експлуатації, оскільки в них наводяться важливі правила з техніки безпеки при монтажі, експлуатації та технічному обслуговуванні виробу.

Даний водонагрівач призначений для приготування гарячої води для господарсько-побутових потреб.

Водонагрівач слід підключити до гарячого водопостачання (ГВП), які мають відповідати технічним характеристикам водонагрівача. Суворо забороняється використовувати водонагрівач у цілях, не зазначених у даній інструкції.

Виробник не несе відповідальності за пошкодження, що є наслідком неналежної експлуатації водонагрівача або недотримання вимог даного посібника.

Монтаж, технічне обслуговування та інші роботи з водонагрівачем мають проводитися в повній відповідності з вимогами нормативних документів та інструкцій виробника.

У разі несправності та/або порушення нормальної роботи відключіть водонагрівач, закрийте газовий кран і викличте кваліфікованого фахівця. Забороняється виконувати ремонт водонагрівача самостійно. Всі ремонтні роботи мають проводити кваліфіковані фахівці, тільки з використанням оригінальних запасних частин. ПРИ НЕДОТРИМАННІ ВИМОГ ДАНОЇ ІНСТРУКЦІЇ СУТТЕВО ЗНИЖУЄТЬСЯ БЕЗПЕЧНІСТЬ ЕКСПЛУАТАЦІЇ ВОДОНАГРІВАЧА Й АНУЛЮЮТЬСЯ ГАРАНТІЙНІ ЗОБОВ'ЯЗАННЯ ВИРОБНИКА.

При проведенні технічного обслуговування або будь-яких робіт у безпосередній близькості від повітроводів, дымоходів або їх принадлежностей слід відключити водонагрівач і закрити газовий кран.

Після завершення всіх робіт перевірте ефективність функціонування повітроводів і дымоходів.

У випадку тривалої перерви в експлуатації водонагрівача необхідно:

- Натиснути електричний вимикач у положення ВИМКНЕНО
- закрити клапани подачі води і газу
- злити воду з пристрою, якщо очікуються низькі температури, щоб запобігти пошкодженням в результаті намерзання.

При остаточному відключенні водонагрівача доручіть цю операцію кваліфікованому фахівцеві.

Перед очищенням зовнішніх частин, вимкнути пристрій.

Чищення слід проводити за допомогою тканини, змоченої в мильній воді. Не використовуйте агресивні мийні засоби, інсектициди або інші токсичні речовини. Не використовуйте і не зберігайте легкозаймисті речовини в приміщенні, де встановлено водонагрівач.

**Правила безопасности**

Перечень условных обозначений:

*Несоблюдение этого предупреждения может привести к несчастным случаям, в определенных ситуациях даже смертельным.* 

*Несоблюдение этого предупреждения может привести к повреждениям, в определенных ситуациях даже серьезным, имущества, домашних растений и нанести ущерб домашним животным.* 

**Не производите никаких действий, для которых требуется открыть агрегат.**

Удар током - компоненты под напряжением  
Опасность ожогов и порезов – горячие компоненты и острые выступы и края. 

**Не производите никаких действий, для которых требуется демонтировать агрегат.**

Удар током - компоненты под напряжением.  
Затопление – утечка воды из отсоединенных труб. 

Взрыв, пожар или отравление газом в случае его утечки из поврежденного газопровода. 

**Бережно обращайтесь с проводом электропитания.**

Удар током – оголенные провода под напряжением 

**Не оставляйте посторонние предметы на агрегате.**

Несчастные случаи - падение предметов из-за вибраций агрегата. 

Повреждение агрегата или находящихся снизу предметов по причине падения предметов из-за вибраций агрегата. 

**Не залезайте на агрегат.**

Опасность падения с агрегата. 

Повреждение агрегата или находящихся снизу предметов по причине падения агрегата из-за отсоединения креплений. 

**Не поднимайтесь на стулья, табуретки, лестницы или нестабильные приспособления для чистки агрегата.**

Падение или защемление (раскладные лестницы). 

**Производите чистку агрегата только после его отключения, повернув внешний разъединитель в положение OFF (ВЫКЛ.).**

Удар током - компоненты под напряжением. 

**Правила безпеки**

Перелік умовних позначок:

*Недотримання цього попередження може призвести до нещасних випадків, у деяких ситуаціях навіть смертельних.* 

*Недотримання цього попередження може призвести до пошкоджень майна, у деяких ситуаціях навіть серйозних, і завдати шкоди хатнім тваринам і рослинам.* 

**Не виконуйте жодних дій, для яких потрібно відкрити агрегат.**

Удар струмом – компоненти під напругою  
Небезпека опіків і порізів – гарячі компоненти і гострі виступи та краї. 

**Не виконуйте жодних дій, для яких потрібно демонтувати агрегат.**

Удар струмом – компоненти під напругою.  
Затоплення – витікання води з від'єднаних труб. 

Вибух, пожежа або отруєння газом у разі його витікання з пошкодженого газопроводу. 

**Обережно поводьтеся із проводом електроживлення.**

Удар струмом – оголені проводи під напругою. 

**Не залишайте сторонні предмети на агрегаті.**

Нещасні випадки – падіння предметів через вібрації агрегату. 

Пошкодження агрегату або розташованих внизу предметів через падіння предметів від вібрації агрегату. 

**Не залазьте на агрегат.**

Небезпека падіння з агрегату.  
Пошкодження агрегату або розташованих внизу предметів через падіння агрегату від від'єднання кріплень. 

Від'єднання кріплень. 

**Не піднімайтеся на стільці, табуретки, драбини або нестабільні пристосування для чищення агрегату.**

Падіння або защемлення (розкладні драбини). 

**Виконуйте чищення агрегату тільки після його відключення, повернувши зовнішній роз'єднувач у положення OFF (ВИМКН.).**

Удар струмом – компоненти під напругою. 

**Для чистки агрегата не используйте растворители, агрессивные моющие средства или инсектициды.**

Повреждение пластмассовых или  покрашенных деталей.

**Не используйте агрегат в целях, отличных от его использования для нормальных бытовых нужд.**

Повреждение агрегата из-за его перегрузки.   
Повреждение предметов из-за неправильного обращения.

**Не допускайте к использованию агрегата детей или неопытных лиц.**

Повреждение агрегата по причине его  неправильного использования.

**В случае появления запаха горелого или дыма из агрегата отключите электропитание, перекройте основной газовый кран, откройте окна и вызовите техника.**

Ожоги, отравление токсичными газами. 

**В случае появления запаха газа перекройте основной газовый кран, откройте окна и вызовите техника.**

Взрыв, пожар или отравление токсичными  газами.

Изделие не предназначено для эксплуатации лицами (включая детей) с ограниченными  физическими, сенсорными или умственными способностями, или же не имеющими опыта или знаний, если только эксплуатация изделия такими лицами не производится под наблюдением лиц, ответственных за их безопасность, или после их обучения правилам пользования изделием.  
Не разрешайте детям играть с прибором.

**Для чищення агрегату не використовуйте розчинники, агресивні мийні засоби або інсектициди.**

Пошкодження пластмасових або пофарбованих  деталей.

**Не використовуйте агрегат в цілях, відмінних від його використання для нормальних побутових потреб.**

Пошкодження агрегату через його  перевантаження.

Пошкодження предметів через неправильне поводження.

**Не допускайте до використання агрегату дітей або недосвідчених осіб.**

Пошкодження агрегату через його неправильне  використання.

**У разі появи запаху горілого або диму з агрегату відключіть електроживлення, перекрийте основний газовий кран, відкрийте вікна і викличте техника.**

Опіки, отруєння токсичними газами. 

**У разі появи запаху газу перекрийте основний газовий кран, відкрийте вікна і викличте техника.**

бух, пожежа або отруєння токсичними газами. 

Виріб не призначений для експлуатації особами (включаючи дітей) з обмеженими  фізичними, сенсорними або розумовими здатностями, а також тими, хто не має досвіду або знань, якщо тільки експлуатація виробу такими особами не проводиться під наглядом осіб, відповідальних за їхню безпеку, або після їхнього навчання правилам користування виробом.

Не дозволяйте дітям грати з машиною.



**ВНИМАНИЕ!**

Монтаж, ввод в эксплуатацию, регулировки и техническое обслуживание должен выполнять квалифицированный специалист согласно действующим нормам и правилам.

Неправильный монтаж водонагревателя может привести к травмам людей и животных и вызвать повреждение имущества. За неправильный монтаж водонагревателя изготовитель водонагревателя ответственности не несет.

**При установке водонагревателя внутри помещения убедитесь, что соблюдаются все условия, связанные с поступлением воздуха в помещение и его вентиляцией, предписанные действующим законодательством.**

**УВАГА!**

Монтаж, уведення в експлуатацію, регулювання і технічне обслуговування має виконувати кваліфікований фахівець згідно з чинними нормами і правилами. Неправильний монтаж водонагрівача може призвести до травмування людей і тварин і викликати пошкодження майна. За неправильний монтаж водонагрівача виготовлювач відповідальності не несе.

**При встановленні водонагрівача всередині приміщення переконайтеся, що дотримано всіх умов, пов'язаних із надходженням повітря в приміщення і його вентиляцією, приписаних чинним законодавством.**

Панель управления

Панель керування



Дисплей

Дисплей

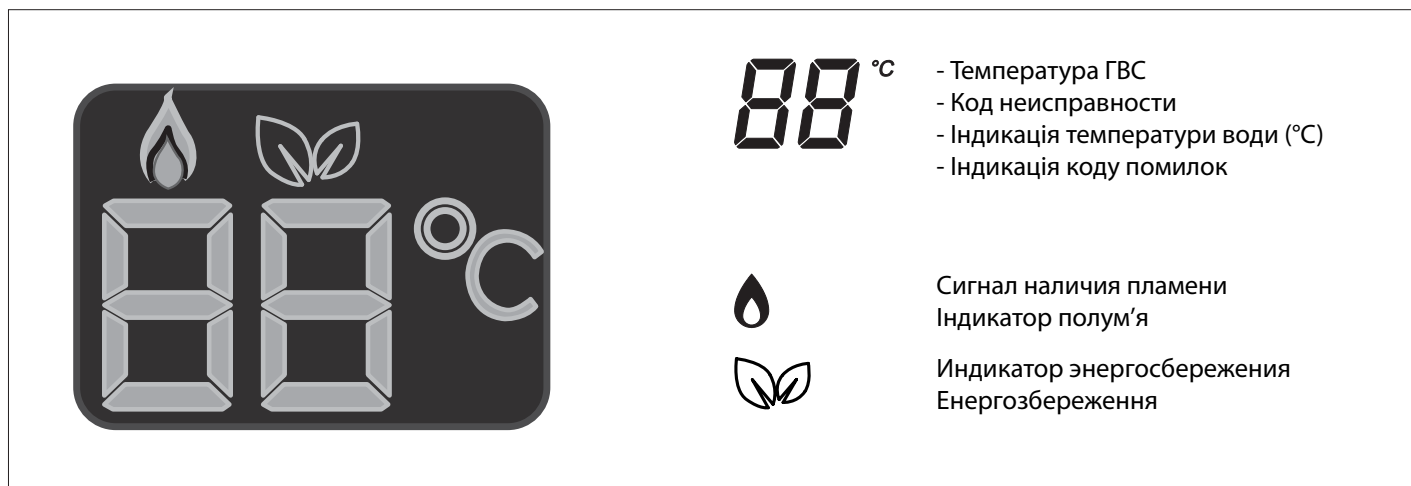

**Процедура розжига**

- обеспечьте, чтобы кран на входе холодной воды в водонагреватель был открыт
- обеспечьте, чтобы газовый кран открыт
- на прибор подано электропитание.

При нажатии кнопки ON / OFF (3) включается дисплей.

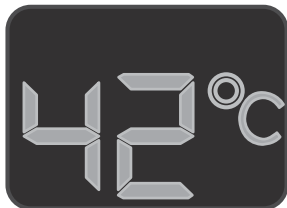

Устройство готово к работе  
Установленная температура отображается на дисплее.

При открывании крана горячей воды, устройство автоматически включится.  
На дисплее отображается установленная температура и индикатор наличия пламени.  
Заводская настройка 42°C.

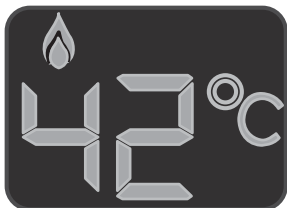



**ВНИМАНИЕ!!!** 

**Вода с температурой выше 50°C может причинить серьезные ожоги.**  
**Всегда проверяйте температуру воды перед использованием.**

**Примечание:** Если устройство не работает, проверьте, что что краны газа и/или холодной воды открыты.  
На прибор подано электропитание.

При закрытии клапана, горелка автоматически выключается и символ пламени исчезает с дисплея.

**Регулировать температуру воды**

С помощью клавиш 2  и  установить желаемую температуру воды.  
Новое значение отобразится на дисплее.



Возможно отрегулировать температуру до 70°C.  
Температура увеличивается / уменьшается на 1 °C до 48°C.  
От 48 до 50°C нажатием кнопки температура увеличивается / уменьшается на 2°C.  
От 50 до 70°C нажатием кнопки температура увеличивается / уменьшается от 5 °C.

**Примечание:** Когда прибор работает, температура может быть увеличена только до 48°C.  
Для выбора более высоких температур колонка должна находиться в режиме ожидания.

**Процедура запалювання**

- впевнитись, що кран на трубі подачі холодної води відкритий
- впевнитись, що кран подачі газу відкритий
- на прилад подано електроживлення.

Натисніть ON/OFF кнопку "3", дисплей запалає.



Пристрій готовий до роботи  
Встановіть температуру як показано на дисплеї.

Якщо відкрити кран, пристрій автоматично почне працювати.  
Дисплей покаже ефективну температуру та полум'я – запалювання пальника. Заводська установка 42°C.

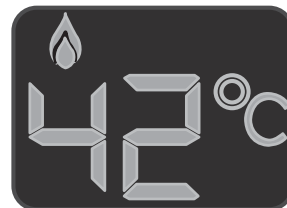



**УВАГА!!** 

**Вода з температурою вище 50° може призвести до серйозних опіків.**  
**Завжди перевіряти температуру води перед використанням.**

**Зауваження:** Якщо пристрій не працює, перевірте, чи відкриті крани холодної води і газу.  
Перевірте, що на пристрій подане електричне живлення .

Коли кран закривається, пристрій автоматично вимикається та індикатор полум'я зникає з дисплея.

**Налаштування температури води**

Натисніть кнопки 2  та  , щоб установити температуру гарячої води.  
Нове значення з'явиться на дисплеї.



Можливо збільшити температуру до 70 °C. Температура збільшується/зменшується на 1 °C до 48°C.  
Від 48 до 50°C температура збільшується/зменшується на 2°C.  
Від 50 до 70 °C температура збільшується/зменшується на 5°C.

**Зауваження:** Коли пристрій працює, температура може бути збільшена тільки до 48 °C.  
Для встановлення більшої температури пристрій повинен бути у режимі очікування.





**Режим ЭКО**

Для активации режима ECO нажмите на кнопку 4.

Температура воды на заводе установлена на 35°C.

Можно установить температуру между 35 и 45°C для более низкого потребления газа.



Для увеличения или уменьшения температуры, нажмите кнопки 2  или .

Когда режим ECO активируется символ  появляется на диспле.



**ECO режим**

Щоб увімкнути ECO режим потрібно натиснути кнопку 4.

Температура води на заводі встановлюється на рівні 35°C.

Можливо встановити температуру води від 35 до 45°C для меншого споживання газу.



Щоб збільшити чи зменшити температуру, натисніть кнопку 2  чи .

Коли ECO режим увімкнен символ  з'являється на дисплеї.

**Выключение водонагревателя**

Нажмите кнопку ON/OFF, чтобы выключить прибор.

На дисплее отображается только два дефиса.

Для того, чтобы выключить устройство полностью, выключите внешний электрический переключатель. Закройте газовый кран.

**Процедура вимкнення**

Натисніть ON/OFF кнопку, щоб увімкнути пристрій. На дисплеї буде тільки 2 дефіса.

Щоб вимкнути пристрій повністю, переключіть електричний вимикач у положення ВИМКНУТО. Закрийте газовий кран.

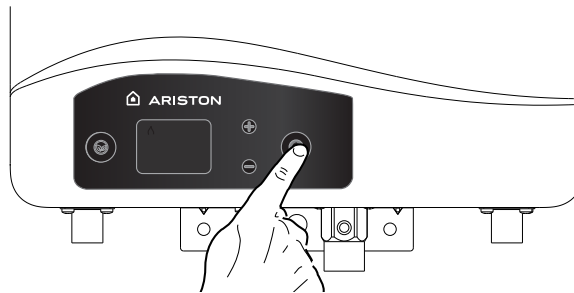

**Устройства защиты водонагревателя**

Для предотвращения работы неисправного прибора, выполняются внутренние проверки системой самодиагностики электронной платы, которые блокируют работу водонагревателя при неисправности. В случае отключения, символ пламени исчезнет с дисплея, который будет указывать код ошибки - см. таблицу ниже.



Для возобновления работы, выключите, а затем повторно включите прибор.

Если сигнал ошибки сохраняется, выключите устройство, закройте газовый кран, переведите внешний электрический выключатель в положение OFF и обратитесь в сервисный центр.

**Таблица кодов неисправностей**

код ошибки	Описание	
	после нажатия кнопки ON/OFF прибор не включается.	- Проверить подключение к электросети.
<b>E 1</b>	Отсутствие пламени.	- Проверить газовый кран. - Нажмите кнопку ON/OFF. прибор запускает процедуру СБРОСА. Отпустите кнопку, как только код неисправности исчезнет.

**Умови блокування колонки**

Пристрій захищений від збоїв за допомогою внутрішніх перевірок, які виконує електронна печатна плата, яка при необхідності зупиняє роботу пристрою.



У випадку вимкнення індикатор полум'я зникає з дисплея, який показує код помилки (таблиця знизу).

Щоб перезавантажити систему натисніть ON/OFF вимикач пристрою.

Якщо сигнал помилки зберігається, вимкніть пристрій, закрийте газовий кран, вимкніть пристрій (положення ВИМКНЕНО) та контакуйте з технічним спеціалістом.

**Таблица кодів несправностей**

Код помилки	Опис	
	Після включення After ON / OFF кнопки, дисплей не вмикається	- Перевірьте чи підключен пристрій до електричної мережі.
<b>E 1</b>	Відсутність полум'я	- Перевірьте, чи відкрит газовий кран - Натисніть ON/OFF кнопку. Пристрій почне перезавантажуватися. Відпустіть кнопку RESET

**ЕСЛИ КОДА ОШИБКИ НЕТ В ТАБЛИЦЕ, СЛЕДУЕТ ЗАКРЫТЬ ГАЗОВЫЙ КРАН НА ТРУБЕ, ВЫКЛЮЧИТЬ ЭЛЕКТРИЧЕСКИЙ ВНЕШНИЙ ПЕРЕКЛЮЧАТЕЛЬ И БРАТИТЬСЯ В СЕРВИСНЫЙ ЦЕНТР.**



**ЕСЛИ ОШИБКА НЕ УСТРАНЕНА, НЕ ВКЛЮЧАЙТЕ ПРИБОР!**



**ЯКЩО КОД ПОМИЛКИ БУДЕ ВІДСТНИМ У ТАБЛИЦІ, ЗАКРИТИ ГАЗОВИЙ КРАН, ВИМКНУТИ НАРУЖНИЙ АВТОМАТИЧНИЙ ВИМИКАЧ ТА ВИКЛИКАТИ ТЕХНІЧНОГО СПЕЦІАЛІСТА.**



**ПОКИ НЕСПРАВНІСТЬ НЕ БУДЕ УСУНЕНА, НЕ ВМИКАЙТЕ ПРИСТРІЙ ЗНОВУ.**



**Защита от замерзания**

Если прибор установлен в помещении где возможно замерзание, рекомендуется слить из него воду.

Продолжите двигаться как обозначено ниже:

- перевести внешний выключатель в положение OFF.
- закрыть газовый кран на трубе перед прибором
- Закройте входной кран холодной воды
- Откройте кран ГВС и перед прибором дождитесь полного слива воды.

Для заполнения прибора снова, откройте входной кран холодной воды, вместе с краном ГВС до вытекания воды из него, без присутствия воздуха.

**Захист від замерзання**

Якщо пристрій буде встановлений в місці, де труби можуть замерзнути, рекомендується злити з них воду.

Діяти, як описано нижче:

- Вимкніть електричний вимикач у положення ВИМКНЕНО
- Закрийте газовий кран
- Перекрити вхід подачі холодної води
- Відкрити крани ГВП поки з пристрою і труб не буде повністю злита уся вода.

Щоб знову залити воду в пристрій, відкрити вхід подачі холодної води і крани ГВП, поки вода не почне рівномірно текти з усіх кранів.

**Смена типа используемого газа  
ПЕРЕХОД С ПРИРОДНОГО ГАЗА(G20) НА СЖИЖЕННЫЙ  
ЗАПРЕЩАЕТСЯ!**

**Техническое обслуживание**

Техническое обслуживание водонагревателя должен выполнять квалифицированный специалист не реже одного раза в год. Регулярное техническое обслуживание способствует снижению затрат на эксплуатацию водонагревателя.

**Зміна типу використовуваного газу  
ЗМІНА ТИПУ ГАЗУ з природного газу (G20) для пропану  
Газ або навпаки, заборонено.**

**Технічне обслуговування**

Обов'язково здійснювати щорічне технічне обслуговування водонагрівача, яке має здійснювати кваліфікований персонал.

## Инструкция по установке и обслуживанию (Только для сервисного специалиста)

<b>Общие положения</b> .....	13
Рекомендации по монтажу .....	13
Правила безопасности .....	15
<b>Описание водонагревателя</b> .....	19
Общий вид .....	19
Размеры .....	20
<b>Установка</b> .....	21
Перед началом монтажа. ....	21
Место установки водонагревателя .....	22
Минимальные расстояния .....	23
Подключение к газопроводу .....	23
Гидравлические соединения .....	24
Обозначения .....	24
Предохранительный клапан .....	25
Гидравлическая схема .....	25
Подсоединение дымохода .....	26
Типы и длины трубопроводов подачи воздуха и отвода продуктов сгорания .....	27
Типы дымоходов/воздуховодов .....	27
Подключение к электрической сети .....	28
Электрическая схема .....	29
<b>Пуск в эксплуатацию</b> .....	30
Начальные процедуры .....	30
Электропитание .....	30
Заполнение гидравлического контура. ....	30
Подача газа .....	30
Порядок пуска в эксплуатацию .....	30
Первый пуск в эксплуатацию .....	31
Доступ к параметрам - параметры регулировки .....	32
Проверка параметров газа .....	32
Проверка давления на входе .....	32
Проверка максимального и минимального давления .....	33
Проверка мощности плавного розжига .....	33
Сводная таблица параметров по типам газа .....	34
Переход на другой тип газа .....	34
<b>Защитные функции</b> .....	35
Таблица кодов неисправностей .....	35
<b>Техническое обслуживание</b> .....	37
Доступ к внутренним элементам .....	37
Общие рекомендации .....	38
Проверка работы .....	38
Процедура слива воды из прибора .....	39
Обучение пользователя .....	39
Утилизация и повторная переработка .....	39
Символы на заводской табличке .....	40
<b>Техническая информация</b> .....	41

## Посібник з установки та технічного обслуговування

(Тільки для кваліфікованого техніка)

<b>Рекомендації з монтажу</b> .....	13
Рекомендації з монтажу .....	13
Правила безпеки .....	15
<b>Опис водонагрівача</b> .....	19
Загальний вигляд .....	19
Розміри .....	20
<b>Встановлення</b> .....	21
Перед встановленням .....	21
Місце встановлення .....	22
Мінімальні відстані .....	23
Підключення до газопроводу .....	23
Гідравлічні з'єднання .....	24
Підключення водонагрівача .....	24
Запобіжний клапан .....	25
Гідравлічна схема .....	25
Подача повітря і відведення продуктів згорання .....	26
Типи і довжини трубопроводів подачі повітря і відведення продуктів згорання .....	27
Типи димоходів/повітроводів .....	27
Підключення до електричної мережі .....	28
Електрична схема .....	29
<b>Пуск в експлуатацію</b> .....	30
Початкові процедури .....	30
Електроживлення .....	30
Заповнення гідравлічного контуру .....	30
Подача газу .....	30
Порядок пуска в експлуатацію .....	30
Перше вмикання .....	31
Доступ до установок – параметри налаштування .....	32
Перевірка параметрів газу .....	32
Перевірка тиску на вході .....	32
Перевірити максимальний і мінімальний тиск .....	33
Перевірка потужності повільного запалювання .....	33
Зведена таблиця параметрів за типами газу .....	34
Перехід на інший тип газу .....	34
<b>Захисні функції</b> .....	35
Таблиця кодів несправностей .....	35
<b>Технічне обслуговування</b> .....	37
Доступ до внутрішніх елементів .....	37
Загальні рекомендації .....	38
Перевірка роботи .....	38
Процедури зливу .....	39
Навчання користувача .....	39
Утилізація і повторна переробка .....	39
Символи на заводській табличці .....	40
<b>Технічна інформація</b> .....	41

**Рекомендации по монтажу**

**Установку и первый пуск водонагревателя разрешается выполнять только квалифицированному специалисту в соответствии с действующими нормами и правилами и прочими требованиями местных государственных органов власти и органов здравоохранения. После монтажа водонагревателя, лицо, осуществлявшее установку, обязано убедиться, что владелец получил гарантийный талон и руководство по эксплуатации, а также всю необходимую информацию по обращению с водонагревателем и устройствами защиты и безопасности.**

Данный водонагреватель предназначен для приготовления горячей воды для хозяйственно-бытовых нужд. Водонагреватель следует подключить к сети горячего водоснабжения (ГВС), которые должны соответствовать техническим характеристикам водонагревателя. Строго запрещается использовать водонагреватель в целях, не указанных в данной инструкции. Производитель не несет ответственности за повреждения, являющиеся следствием ненадлежащей эксплуатации водонагревателя или несоблюдения требований данной инструкции.

Водонагреватель поставляется в картонной упаковке. После снятия упаковки убедитесь в отсутствии повреждений и проверьте комплектность. О нарушениях известите поставщика данного оборудования. Не позволяйте детям играть с упаковочным материалом (скрепки, пластиковые пакеты, пенополистирол и пр.) – это опасно.

**ГАРАНТИЯ**

**ГАРАНТИЯ НА ДАННОЕ ОБОРУДОВАНИЕ ВСТУПАЕТ В СИЛУ С МОМЕНТА ПЕРВОГО ПУСКА, О ЧЕМ В ГАРАНТИЙНОМ ТАЛОНЕ ОБЯЗАТЕЛЬНО ДЕЛАЕТСЯ СООТВЕТСТВУЮЩАЯ ОТМЕТКА. ПЕРВЫЙ ПУСК ДОЛЖЕН ОСУЩЕСТВЛЯТЬСЯ СПЕЦИАЛИЗИРОВАННОЙ ОРГАНИЗАЦИЕЙ В СООТВЕТСТВИИ С ТРЕБОВАНИЯМИ ГАРАНТИЙНОГО ТАЛОНА И ИНСТРУКЦИЙ ПРОИЗВОДИТЕЛЯ.**

**В случае неисправности и/или нарушения нормальной работы отключите водонагреватель, закройте газовый кран и вызовите квалифицированного специалиста. ЗАПРЕЩАЕТСЯ ВЫПОЛНЯТЬ РЕМОНТ ВОДОНАГРЕВАТЕЛЯ САМОСТОЯТЕЛЬНО.**

**Обратитесь к квалифицированному специалисту.**

Прежде чем производить техническое обслуживание или ремонт водонагревателя, убедитесь, что его газовый кран закрыт, перевести внешний выключатель в положение OFF. Запрещается выполнять ремонт водонагревателя самостоятельно.

Все ремонтные работы, должны проводиться квалифицированными специалистами, только с использованием оригинальных запасных частей. ПРИ НЕСОБЛЮДЕНИИ ТРЕБОВАНИЙ ДАННОЙ ИНСТРУКЦИИ СУЩЕСТВЕННО СНИЖАЕТСЯ БЕЗОПАСНОСТЬ ЭКСПЛУАТАЦИИ ВОДОНАГРЕВАТЕЛЯ И АНУЛИРУЮТСЯ ГАРАНТИЙНЫЕ ОБЯЗАТЕЛЬСТВА ПРОИЗВОДИТЕЛЯ.

**Рекомендації з монтажу**

**Встановлення і перший пуск водонагрівача дозволяється виконувати тільки кваліфікованому фахівцеві відповідно до чинних норм і правил та інших вимог місцевих державних органів влади й органів охорони здоров'я.**

**Після монтажу водонагрівача особа, яка здійснювала встановлення, зобов'язана переконатися, що власник одержав гарантійний талон і посібник з експлуатації, а також усю необхідну інформацію щодо поводження з водонагрівачем і пристроями захисту і безпеки.**

Водонагрівач слід підключити до гарячого водопостачання (ГВП), які мають відповідати технічним характеристикам водонагрівача. Суворо забороняється використовувати водонагрівач у цілях, не зазначених у даній інструкції.

Виробник не несе відповідальності за пошкодження, що є наслідком неналежної експлуатації водонагрівача або недотримання вимог даного посібника.

Водонагрівач поставляється в картонному впакуванні. Після зняття впакування переконайтеся у відсутності пошкоджень і перевірте комплектність. Про порушення сповістіть постачальника даного встаткування.

Не дозволяйте дітям грати з пакувальним матеріалом (скріпки, пластикові пакети, пінополістирол тощо) – це небезпечно.

**ГАРАНТІЯ**

**ГАРАНТІЯ НА ДАНЕ ВСТАТКУВАННЯ НАБУВАЄ ЧИННОСТІ З МОМЕНТУ ПЕРШОГО ПУСКУ, ПРО ЩО В ГАРАНТІЙНОМУ ТАЛОНІ ОБОВ'ЯЗКОВО РОБИТЬСЯ ВІДПОВІДНА ПОЗНАЧКА. ПЕРШИЙ ПУСК МАЄ ЗДІЙСНЮВАТИСЯ СПЕЦІАЛІЗОВАНОЮ ОРГАНІЗАЦІЄЮ ВІДПОВІДНО ДО ВИМОГ ГАРАНТІЙНОГО ТАЛОНА ТА ІНСТРУКЦІЙ ВИРОБНИКА.**

**У разі несправності та/або порушення нормальної роботи відключіть водонагрівач, закрийте газовий кран і викличте кваліфікованого фахівця. ЗАБОРОНЯЄТЬСЯ ВИКОНУВАТИ РЕМОНТ Водонагрівача САМОСТІЙНО. Зверніться до кваліфікованого фахівця.**

Перш ніж виконувати технічне обслуговування або ремонт водонагрівача, переконайтеся, що перекритий кран подачі газу та вимкніть наружний біполярний електричний автомат.

Забороняється виконувати ремонт водонагрівача самостійно.

Всі ремонтні роботи мають проводити кваліфіковані фахівці, тільки з використанням оригінальних запасних частин. ПРИ НЕДОТРИМАННІ ВИМОГ ДАНОЇ ІНСТРУКЦІЇ СУТТЄВО ЗНИЖУЄТЬСЯ БЕЗПЕЧНІСТЬ ЕКСПЛУАТАЦІЇ ВОДОНАГРІВАЧА Й АНУЛЮЮТЬСЯ ГАРАНТІЙНІ ЗОБОВ'ЯЗАННЯ ВИРОБНИКА.

При проведении технического обслуживания или любых работ в непосредственной близости от воздухопроводов, дымоходов или их перекрыть, следует выключить водонагреватель и перекрыйте газовый кран.

По завершении работ привлечите квалифицированного специалиста для проверки эффективности функционирования дымоходов и воздухопроводов и прочего оборудования.

Выключите прибор, перед очисткой внешней поверхности прибора.

Чистку следует проводить с помощью ткани, смоченной в мыльной воде. Не используйте агрессивные моющие средства, инсектициды или другие токсичные вещества.

Не используйте и не храните легковоспламеняющиеся вещества в помещении, в котором установлен водонагреватель.

**Химический состав воды, используемой в системе водоснабжения, должен соответствовать требованиям действующих нормативных документов.**

При проведенні технічного обслуговування або будь-яких робіт у безпосередній близькості від повітроводів, дымоходів або їхніх приналежностей слід вимкнути водонагрівач і переключити газовий кран.

Після завершення робіт запросіть кваліфікованого фахівця для перевірки ефективності функціонування дымоходів і повітроводів та іншого встаткування.

ВИМКНУТИ пристрій перед тим, як очищувати зовнішні частини пристрою.

Чищення слід проводити за допомогою тканини, змоченої в мильній воді. Не використовуйте агресивні мийні засоби, інсектициди або інші токсичні речовини. Не використовуйте і не зберігайте легкозаймисті речовини в приміщенні, де встановлено водонагрівач

### ВНИМАНИЕ!!!



Вода с температурой выше 50°C может причинить серьезные ожоги.

Всегда проверяйте температуру воды перед использованием.

### УВАГА!!



Вода з температурою вище 50° може призвести до серйозних опіків.

Завжди перевіряти температуру води перед використанням.

### ВНИМАНИЕ!!!



Запуск в работу без воды в теплообменнике категорически запрещается!

### УВАГА!!





Пристрій можна вмикати тільки в тому випадку, якщо в теплообміннику є вода.



## Правила безопасности

Перечень условных обозначений:

Несоблюдение этого предупреждения может привести к несчастным случаям, в определенных ситуациях даже смертельным. 

Несоблюдение этого предупреждения может привести к повреждениям имущества, в определенных ситуациях даже серьезным, и нанести ущерб домашним животным и растениям. 

**Агрегат должен крепиться на прочную стену,**

не подверженную вибрациям 

**При сверлении стены не повредите существующую электропроводку или трубы.**

Удар током при контакте с проводами под напряжением 

Взрыв, пожар или отравление газом в случае его утечки из поврежденного газопровода. 

Повреждение существующих систем. 

Затопление – утечка воды из поврежденных труб.

**Для электропроводки используйте провода надлежащего сечения.**

Возгорание из-за перегрева при проходе тока по проводам меньшего сечения. 

**Предохраните трубы и электрические провода во избежание их повреждения.**

Удар током при контакте с проводами под напряжением. 

Взрыв, пожар или отравление газом в случае его утечки из поврежденного газопровода. 

Затопление – утечка воды из поврежденных труб.

**Проверьте, чтобы помещение, в котором устанавливается агрегат и устройства, с которыми он соединяется, соответствовало действующим нормативам.**

Удар током при контакте с неправильно установленными проводами под напряжением. 

Взрыв, пожар или отравление токсичными газами из-за неправильно установленной вентиляции или дымохода. 

Повреждение агрегата из-за неправильных условий его эксплуатации.

**Используйте пригодные инструменты или ручные приборы (в особенности необходимо проверить,**

## Правила безпеки

Перелік умовних позначок:

Недотримання цього попередження може призвести до нещасних випадків, у деяких ситуаціях навіть смертельних. 

Недотримання цього попередження може призвести до пошкоджень майна, у деяких ситуаціях навіть серйозних, і завдати шкоди хатнім тваринам і рослинам. 

**Агрегат слід кріпити на міцну стіну**

не піддану вібраціям. 

**При сверлінні стіни не пошкодьте існуючу електропроводку або труби.**

Удар струмом при контакті із проводами під напругою 

Вибух, пожежа або отруєння газом у разі його витікання з пошкодженого газопроводу.

Пошкодження існуючих систем. 

Затоплення – витікання води з пошкоджених труб.

**Для електропроводки використовуйте проводи належного перетину.**

Займання через перегрів при проході струму проводами меншого перетину. 

**Охороніть труби та електричні проводи, щоб уникнути їх пошкодження.**

Удар струмом при контакті із проводами під напругою. 

Вибух, пожежа або отруєння газом у разі його витікання з пошкодженого газопроводу.

Затоплення – витікання води з пошкоджених труб. 

**Перевірте, щоб приміщення, де встановлюється агрегат і пристрої, з якими він з'єднується, відповідало чинним нормативам.**

Удар струмом при контакті з неправильно встановленими проводами під напругою. 

Вибух, пожежа або отруєння токсичними газами через неправильно встановлену вентиляцію або димохід.

Пошкодження агрегату через неправильні умови його експлуатації. 

**Використовуйте придатні інструменти або ручні прилади (особливо необхідно перевірити, щоб інструмент не був пошкоджений, щоб його рукоятка була цілою і міцно прикріпленою), правильно використовуйте інструменти,**

чтобы инструмент не был поврежден, чтобы его рукоятка была целой и прочно прикреплена), правильно используйте инструменты, избегайте их падения, убирайте инструменты на место после их использования.

Несчастные случаи от отлетающих осколков или кусков, вдыхание пыли, удары, порезы, уколы, царапины. 

Повреждение агрегата или расположенных рядом предметов отлетающими осколками, ударами, порезами. 

**Используйте пригодные электрические инструменты (в особенности необходимо проверить, чтобы провод электропитания и штепсельная вилка не были повреждены, и чтобы детали, имеющие вращательное или поступательное движение, были прочно прикреплены), правильно используйте инструмент, не преграждайте проходы проводами электропитания, предохраняйте инструмент от падения, после использования отсоединить от электрической розетки и убрать на место.**

Несчастные случаи от отлетающих осколков или кусков, вдыхания пыли, ударов, порезов, уколов, царапин, шума, вибраций. 

Повреждение агрегата или расположенных рядом предметов отлетающими осколками, ударами, порезами. 

**Проверьте, чтобы переносные лестницы были прочно установлены на пол, чтобы они были рассчитаны на соответствующую нагрузку, чтобы ступеньки не были повреждены и не были скользкими, чтобы никто не сдвинул лестницу со стоящим на ней человеком, чтобы кто-нибудь страховал внизу.**

Падение или защемление (раскладные лестницы). 

**Проверьте, чтобы многоярусные лестницы были прочно установлены, чтобы они были рассчитаны на соответствующую нагрузку, ступеньки не были повреждены и не были скользкими; лестница должна быть оснащена перилами вдоль подъема и защитным барьером на платформе.**

Опасность падения 

**Проверьте, чтобы в процессе выполнения работ на высоте (как правило выше двух метров от пола) были предусмотрены защитные барьеры в рабочей зоне или персональные страховочные троссы во избежание падения, а также проверить, чтобы внизу не находилось**

**уникайте їхнього падіння, прибирайте інструменти на місце після їхнього використання.**

Нещасні випадки від осколків або шматків, що відлітають, вдихання пилу, удари, порізи, уколи, подряпини. 

Пошкодження агрегату або розташованих поруч предметів осколками, що відлітають, ударами, порізами. 

**Використовуйте придатні електричні інструменти (особливо необхідно перевірити, щоб провід електроживлення і штепсельна вилка не були пошкоджені, і щоб деталі, які мають обертальний або поступальний рух, були міцно прикріплені), правильно використовуйте інструмент, не загороджуйте проходи проводами електроживлення, бережіть інструмент від падіння, після використання від'єднайте від електричної розетки і приберіть на місце.**

Нещасні випадки від осколків або шматків, що відлітають, вдихання пилу, ударів, порізів, уколів, подряпин, шуму, вібрацій. 

Пошкодження агрегату або розташованих поруч предметів осколками, що відлітають, ударами, порізами. 

**Перевірте, щоб переносні драбини були міцно встановлені на підлогу, щоб вони були розраховані на відповідне навантаження, щоб сходинки не були пошкоджені й не були слизькими, щоб ніхто не зрушив драбину з людиною на ній, щоб хто-небудь страхував унизу.**

Падіння або защемлення (розкладні драбини). 

**Перевірте, щоб багатоярусні драбини були міцно встановлені, щоб вони були розраховані на відповідне навантаження, сходинки не були пошкоджені й не були слизькими; драбину має бути оснащено поруччям уздовж підйому і захисним бар'єром на платформі.**

Небезпека падіння 

**Перевірте, щоб у процесі виконання робіт на висоті (як правило вище двох метрів від підлоги) були передбачені захисні бар'єри в робочій зоні або персональні страхувальні троси, щоб уникнути падіння, а також перевірте, щоб унизу не перебувало небезпечних предметів**

**опасных предметов в случае падения, и чтобы в случае падения внизу имелись амортизирующие приспособления или предметы.**

Опасность падения 

**Проверьте, чтобы в рабочей зоне были предусмотрены надлежащие гигиенические и санитарные условия: освещение, вентиляция, прочность конструкций.**

Опасность ударов, падения и т.д. 

**Предохраните агрегат и прилегающие зоны соответствующим защитным материалом.**

Повреждение агрегата или расположенных рядом предметов отлетающими осколками, ударами, порезами. 

**Перемещайте агрегат с соответствующей предосторожностью и защитными приспособлениями.**

Повреждение агрегата или расположенных рядом предметов ударами, порезами, сжатием. 

**Для выполнения работ наденьте защитную спец. одежду.**

Несчастные случаи от ударов током, от отлетающих осколков или кусков, вдыхания пыли, ударов, порезов, уколов, царапин, шума, вибраций. 

**Расположите материалы и инструменты таким образом, чтобы их использование было удобно и безопасно, избегайте скопления материалов, которые могут рассыпаться или упасть.**

Повреждение агрегата или расположенных рядом предметов ударами, порезами, сжатием. 

**Работы внутри агрегата должны выполняться с соблюдением предосторожностей во избежание случайных ударов об острые выступы.**

Опасность порезов, уколов, царапин. 

**Восстановите все защитные устройства и функции управления, затронутые ремонтом агрегата, и проверьте их исправность перед включением агрегата.**

Взрыв, пожар или отравление токсичными газами из-за утечек газа или из-за неправильного удаления продуктов сгорания. 

Повреждение или блокировка агрегата из-за его функционирования без контрольных устройств. 

**у випадку падіння, і щоб у випадку падіння внизу були пристосування або предмети для амортизації.**

Небезпека падіння 

**Перевірте, щоб у робочій зоні були передбачені належні гігієнічні та санітарні умови: освітлення, вентиляція, міцність конструкцій.**

Небезпека ударів, падіння тощо. 

**Охороніть агрегат і прилеглі зони відповідним захисним матеріалом.**

Пошкодження агрегату або розташованих поруч предметів осколками, що відлітають, ударами, порізами. 

**Переміщайте агрегат з відповідною обережністю і захисними пристосуваннями.**

Пошкодження агрегату або розташованих поруч предметів ударами, порізами, стисканням. 

**Для виконання робіт надягніть захисний спец. одяг.**

Нещасні випадки від ударів струмом, від осколків або шматків, що відлітають, вдихання пилу, ударів, порізів, уколів, подряпин, шуму, вібрацій. 

**Розташуйте матеріали та інструменти таким чином, щоб їхнє використання було зручним і безпечним, уникайте скупчення матеріалів, які можуть розсипатися або впасти.**

Пошкодження агрегату або розташованих поруч предметів ударами, порізами, стисканням. 

**Роботи всередині агрегату слід виконувати з дотриманням обережності, щоб уникнути випадкових ударів об гострі виступи.**

Небезпека порізів, уколів, подряпин. 

**Відновіть усі захисні пристрої та функції керування, порушені ремонтом агрегату, і перевірте їхню справність перед вмиканням агрегату.**

Вибух, пожежа або отруєння токсичними газами через витікання газу або через неправильне видалення продуктів згорання. 

Пошкодження або блокування агрегату через його функціонування без контрольних пристроїв. 

**Не выполняйте никакого обслуживания, не проверив отсутствие утечек газа при помощи специального прибора.**

Взрыв или пожар из-за утечек газа из поврежденного /отсоединенного газопровода или из-за поврежденных/отсоединенных комплектующих. 

**Не выполняйте никакого обслуживания, не проверив отсутствие открытого пламени или источников воспламенения.**

Взрыв или пожар из-за утечек газа из поврежденного /отсоединенного газопровода или из-за поврежденных/отсоединенных комплектующих. 

**Проверьте, чтобы воздуховоды вентиляции и дымоходы не были засорены.**

Взрыв, пожар или отравление токсичными газами из-за утечек газа или из-за неправильной вентиляции или удаления продуктов сгорания. 

**Проверьте, чтобы дымоход не имел утечек.**

Отравление токсичными газами из-за неправильного удаления продуктов сгорания. 

**Перед осуществлением работ слейте воду из компонентов, содержащих горячую воду, открыв соответствующие краны.**

Опасность ожогов. 

**Удалите известковые налеты с компонентов, следуя инструкциям, приведенным в инструкциях к используемому веществу. Предусмотрите надлежащую вентиляцию помещения, наденьте защитную одежду, избегайте смешивания разных веществ, предусмотрите защиту агрегата и расположенных рядом с ним предметов.**

Повреждение кожи и глаз при контакте с кислотосодержащими веществами, отравление при попадании в дыхательные пути или в пищевод токсичных химических веществ. 

Повреждение агрегата или расположенных рядом с ним предметов кислотосодержащими веществами. 

**Не выполняйте жодного обслуживания, не проверивши відсутність витікання газу за допомогою спеціального приладу.**

Вибух або пожежа через витікання газу з пошкодженого чи від'єданого газопроводу або через пошкожені чи від'єдані комплектуючі. 

**Не виконуйте жодного обслуживания, не проверивши відсутність вільного полум'я або джерел запалення.**

Вибух або пожежа через витікання газу з пошкодженого чи від'єданого газопроводу або через пошкожені чи від'єдані комплектуючі. 

**Перевірте, щоб повітроводи вентиляції та дымоходы не були засмічені.**

Вибух, пожежа або отруєння токсичними газами через витікання газу або через неправильну вентиляцію або видалення продуктів згорання. 

**Перевірте, щоб димохід не мав витоків.**

Отруєння токсичними газами через неправильне видалення продуктів згорання. 

**Перед здійсненням робіт злийте воду з компонентів, що містять гарячу воду, відкривши відповідні краны.**

Небезпека опіків. 

**Видаліть вапняні нальоти з компонентів, дотримуючись інструкцій, наведених в інструкціях до використовуваної речовини. Передбачте належну вентиляцію приміщення, надягніть захисний одяг, уникайте змішування різних речовин, передбачте захист агрегату і розташованих поруч із ним предметів.**

Пошкодження шкіри й очей при контакті з кислотомісткими речовинами, отруєння при потраплянні в дихальні шляхи або в стравохід токсичних хімічних речовин. 

Пошкодження агрегату або розташованих поруч із ним предметів кислотомісткими речовинами. 

## Общий вид

## Загальний вигляд

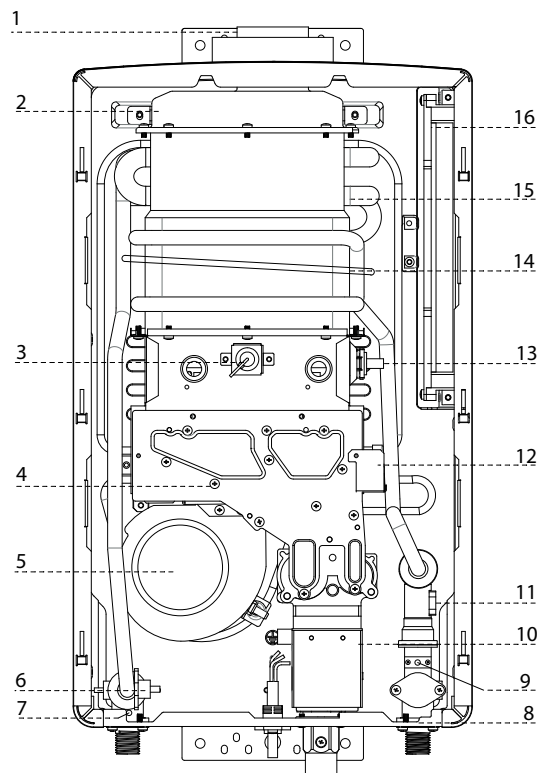

## Обозначение

1. Патрубок системы дымоудаления
2. Оголовок камеры сгорания
3. Электрод контроля пламени
4. Газовый коллектор
5. Вентилятор
6. Термостат перегрева
7. Датчик температуры ГВС
8. Фильтр холодной воды
9. Датчик температуры холодной воды
10. Газовый клапан
11. Датчик протока
12. Блок розжига
13. Электрод розжига
14. Термопредохранитель
15. Теплообменник
16. Основная электронная плата

## Опис

1. Вхідна труба
2. Камера згорання
3. Реєструючий електрод
4. Газовий колектор
5. Вентилятор
6. Термостат перегріву
7. Датчик температури гарячої води
8. Фільтр холодної води
9. Датчик температури води на вході
10. Газовий клапан
11. Датчик потоку
12. Генератор полум'я
13. Електрод запалювання
14. Термічний запобіжник
15. Теплообмінник
16. Плата управління

## Размеры

## Розміри

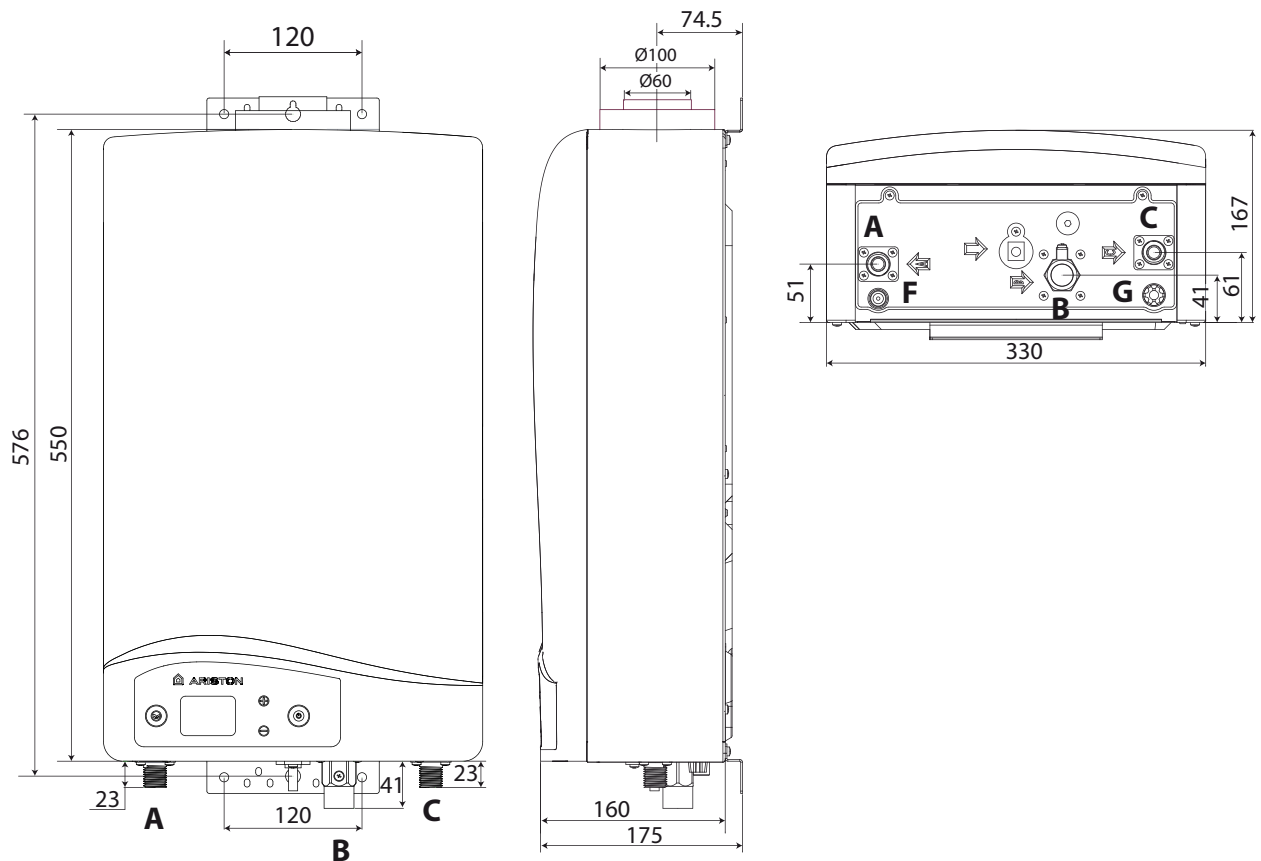

- A.** Патрубок подачи в контур ГВС 1/2"
- B.** Подвод газа 3/4"
- C.** Подвод холодной воды 1/2"
- F.** Предохранительный клапан
- G.** Кран слива  
Фильтр холодной воды

- A.** Патрубок подачі в контур ГВП 1/2"
- B.** Підведення газу 3/4"
- C.** Підведення холодної води 1/2"
- F.** Запобіжний випускний клапан
- G.** Дренажний кран  
Фільтр на вході холодної води



**Перед началом монтажа.**

Прибор нагревает воду до температуры ниже точки кипения. Это должно быть связано с правильной прокладкой водопроводных магистралей, они должны соответствовать мощности прибора.

Прежде, чем подключить прибор, выполните необходимые операции:

- Тщательно вымойте системный трубопровод, чтобы удалить любого вверните нить или сварочные остатки или любую грязь, которая могла бы препятствовать тому, чтобы приборы работали правильно.
- Удостоверьтесь, что прибор настроен для операции с соответствующим типом газа (см. информацию на наклейке на шильдике) - Удостоверьтесь, что нет никаких препятствий удалению продуктов сгорания и нет влияния от другого прибора, если система дымоудаления не предназначена, для больше, чем один пользователь (в соответствии с текущими требованиями и нормативными документами).
- Где уже есть подключение к дымоходу, проверьте, канал не имел мусора и обладал достаточной для работы прибора тягой и газоплотностью, потому что любая неплотность может затруднить проход продуктов сгорания и создать потенциально опасные ситуации для людей в помещении.
- Удостоверьтесь, что, дымоход находится в непосредственной близости к месту монтажа прибора.
- В областях с особенно жесткой водой накипь может отлагаться на компонентах прибора и уменьшить эффективность его работы.

Приборы типа C, с герметичной (закрытой) камерой сгорания и подачей воздуха извне помещения не налагают ограничений на вентиляцию и размеры помещения, в котором их устанавливают.

Для обеспечения нормального функционирования Прибор следует защитить от атмосферных воздействий, температура воздуха на месте монтажа должна быть в пределах рабочего диапазона.

Прибор следует монтировать на прочной, несущей стене, выполненной из негорючего материала, способной выдержать его вес.

При определении места установки прибора следует выдерживать минимальные расстояния от корпуса прибора до близлежащих поверхностей, для доступа к элементам при техническом обслуживании.

**Перед встановленням**

Водонагрівач призначений для нагрівання води до температури нижче точки кипіння, його слід підключити до контурів опалення і гарячого водопостачання (ГВП), які мають відповідати технічним характеристикам водонагрівача.

Перед підключенням водонагрівача виконайте наступні операції:

- Ретельно промийте трубопроводи контуру опалення і ГВП, щоб видалити всі забруднення, які можуть порушити роботу водонагрівача.
- Переконайтеся, що тип використовуваного газу підходить для даного водонагрівача (див. заводську табличку та інформацію на впакуванні).
- Переконайтеся, що газоходи вільні від сторонніх предметів і до них не приєднані інші котли або водонагрівачі, за винятком випадків, коли димохід спеціально призначений для декількох котлів відповідно до чинних нормативів.
- Якщо водонагрівач підключається до вже наявного, переконайтеся в його чистоті та відсутності сміття, тому що це може привести до утруднення видалення продуктів згорання та/або припливу повітря, необхідного для горіння.
- Не допускається експлуатація водонагрівача при наявності димоходу/ повітроводу, що не відповідають нормативних вимогам і вимогам виробника.
- Перевірте якість води, підвищена жорсткість водопровідної води може привести до утворення накипу на елементах водонагрівача і зниженню його КПД.

Водонагрівач типу C, з герметичною (закритою) камерою згорання і подачею повітря ззовні приміщення не накладають обмежень на вентиляцію та розміри приміщення, де їх встановлюють.

Щоб забезпечити нормальну роботу водонагрівача, у приміщенні, де його встановлено, слід витримувати мінімальну робочу температуру (+5°C), а також слід забезпечити захист водонагрівача від атмосферних впливів.

Водонагрівач слід монтувати на міцній, несучій стіні, виконаній з негорючого матеріалу, що здатна витримати його вагу. При визначенні місця встановлення водонагрівача слід витримувати мінімальні відстані від корпуса водонагрівача до прилеглих поверхонь, для доступу до елементів при технічному обслуговуванні.

**ВНИМАНИЕ!!!**

В НЕПОСРЕДСТВЕННОЙ БЛИЗОСТИ ОТ ПРИБОРА НЕ ДОЛЖНЫ НАХОДИТЬСЯ ЛЕГКОВОСПЛАМЕНЯЮЩИЕСЯ ВЕЩЕСТВА. УБЕДИТЕСЬ, ЧТО ПОМЕЩЕНИЕ, В КОТОРОМ УСТАНОВЛИВАЕТСЯ ВОДОНАГРЕВАТЕЛЬ, А ТАКЖЕ ВСЕ СИСТЕМЫ, К КОТОРЫМ ОН ПОДКЛЮЧАЕТСЯ, СООТВЕТСТВУЮТ ДЕЙСТВУЮЩИМ НОРМАМ И ПРАВИЛАМ, А ТАКЖЕ ТРЕБОВАНИЯМ ПРОИЗВОДИТЕЛЯ. ЕСЛИ В ПОМЕЩЕНИИ, В КОТОРОМ УСТАНОВЛЕН ВОДОНАГРЕВАТЕЛЬ, ПРИСУТСТВУЮТ ПЫЛЬ И/ИЛИ АГРЕССИВНЫЕ ГАЗЫ, ТО ПРИБОР ДОЛЖЕН БЫТЬ ПОЛНОСТЬЮ ЗАЩИЩЕН ОТ ВОЗДЕЙСТВИЯ ЭТОГО ВОЗДУХА.

**ВНИМАНИЕ!!!**

ПЕРВЫЙ ПУСК ДОЛЖЕН ОСУЩЕСТВЛЯТЬСЯ ТОЛЬКО СПЕЦИАЛИЗИРОВАННОЙ ОРГАНИЗАЦИЕЙ В СООТВЕТСТВИИ С ТРЕБОВАНИЯМИ ГАРАНТИЙНОГО ТАЛОНА И ИНСТРУКЦИЙ ПРОИЗВОДИТЕЛЯ.

**Место установки водонагревателя**

Соблюдайте инструкции, решая где установить прибор.

**Установите прибор в ВЕРТИКАЛЬНОМ ПОЛОЖЕНИИ.**

Устройство не должно устанавливаться рядом с источниками тепла.

Не устанавливайте прибор в помещении, где температура могут достигнуть 0°C или ниже.

Для установки внутри мебели учитывайте что максимальная температура кожуха устройства ниже 85°C и выдерживайте необходимые расстояния, требуемые для обслуживания прибора.

**УВАГА!!**

У БЕЗПОСЕРЕДНІЙ БЛИЗЬКОСТІ ВІД ВОДОАГРІВАЧА НЕ МАЮТЬ ПЕРЕБУВАТИ ЛЕГКОЗАЙМИСТІ РЕЧОВИНИ. ПЕРЕКОНАЙТЕСЯ, ЩО ПРИМІЩЕННЯ, ДЕ ВСТАНОВЛЮЄТЬСЯ ВОДОАГРІВАЧА, А ТАКОЖ УСІ СИСТЕМИ, ДО ЯКИХ ВІН ПІДКЛЮЧАЄТЬСЯ, ВІДПОВІДАЮТЬ ЧИННИМ НОРМАМ І ПРАВИЛАМ, А ТАКОЖ ВИМОГАМ ВИРОБНИКА.

ЯКЩО В ПРИМІЩЕННІ, ДЕ ВСТАНОВЛЕНО ВОДОАГРІВАЧА, ПРИСУТНІ ПИЛ ТА/АБО АГРЕСИВНІ ГАЗИ, ТО ВОДОАГРІВАЧА МАЄ БУТИ ПОВНІСТЮ ЗАХИЩЕНИЙ ВІД ВПЛИВУ ЦЬОГО ПОВІТРЯ.

**УВАГА!!**

ПЕРШИЙ ПУСК МАЄ ЗДІЙСНЮВАТИ ТІЛЬКИ СПЕЦІАЛІЗОВАНА ОРГАНІЗАЦІЯ ВІДПОВІДНО ДО ВИМОГ ГАРАНТІЙНОГО ТАЛОНА ТА ІНСТРУКЦІЙ ВИРОБНИКА.

**Місце встановлення**

При прийнятті рішення про місце встановлення пристрою, дотримуватись діючих правил.

Пристрій повинен бути встановлений **ІДЕАЛЬНО ВЕРТИКАЛЬНО**.

Пристрій не повинен бути встановлений поряд з джерелами тепла.

Не встановлювати пристрій в місцях, де температура може падати до 0°C

При встановленні в елементах меблів, врахуйте, що максимальна температура корпусу пристрою може досягати 85°C і дотримуйтесь відстаней, необхідних для обслуговування.

**Минимальные расстояния**

Для легкого доступа к водонагревателю при техническом обслуживании следует обеспечить соответствующие минимально допустимые расстояния (свободное пространство) от корпуса водонагревателя до близлежащих предметов и поверхностей.

Устанавливать водонагреватель следует в соответствии с действующими нормами и правилами, а также в соответствии с требованиями производителя.

При установке обязательно используйте уровень, водонагреватель должен находиться в строго горизонтальном положении.

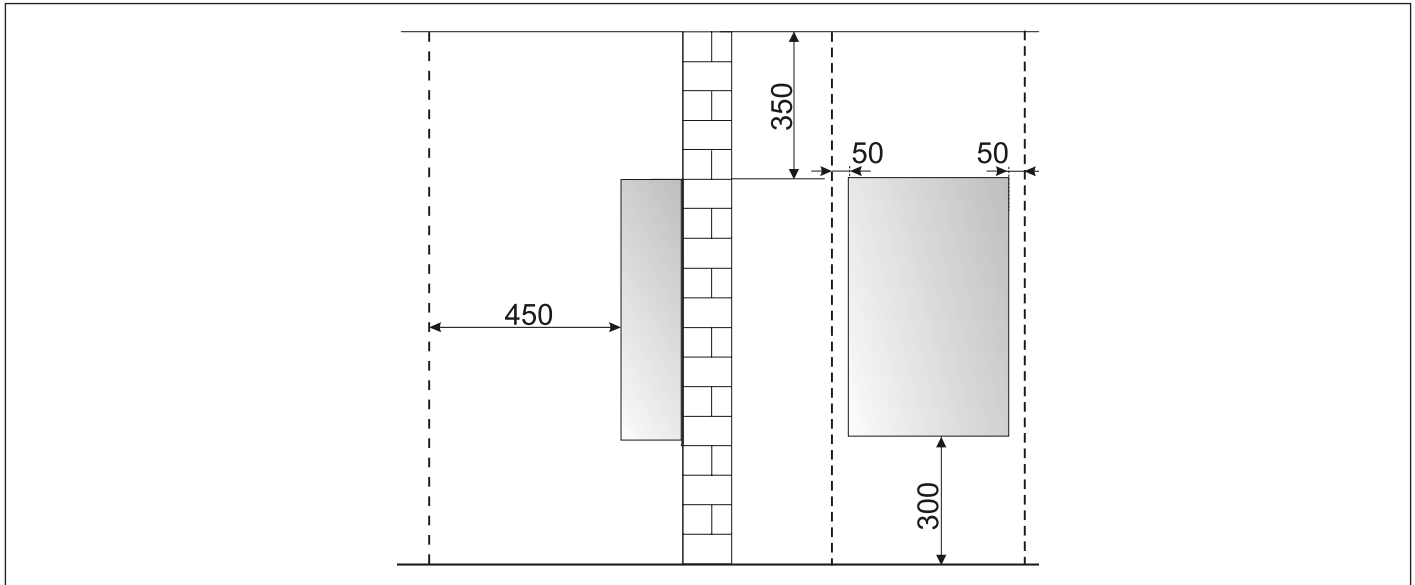
**Мінімальні відстані**

Для легкого доступу до водонагрівача при технічному обслуговуванні слід забезпечити відповідні мінімально припустимі відстані (вільний простір) від корпусу водонагрівача до прилеглих предметів і поверхонь.

Установлювати водонагрівач слід відповідно до чинних норм і правил, а також відповідно до вимог виробника.

При встановленні обов'язково використовуйте рівень, водонагрівач має перебувати точно в горизонтальному положенні.

**Подключение к газопроводу**

Водонагреватель рассчитан на работу со следующими типами газа.

	Модель	Типы газа
RU	NEXT EVO SFT 11	I <sub>2H</sub>

По упаковке и заводской табличке на корпусе водонагревателя убедитесь, что он рассчитан на эксплуатацию в соответствующей стране и работу от газа, имеющегося в стране эксплуатации.

Проверьте соответствие типа газа в трубопроводе типу, на который рассчитан водонагреватель.

Монтаж и испытания газовых трубопроводов производите в соответствии с действующими нормами и правилами, с учетом максимальной теплопроизводительности водонагревателя.

Перед установкой обязательно тщательно очистите газовые трубопроводы для удаления загрязнений, которые могут нарушить работу водонагревателя. Газовое соединение должно быть выполнено через прокладку.

Убедитесь в надлежащем давлении газа (природного (метана) или сжиженного), поскольку при слишком низком давлении эффективность работы водонагревателя снижается, и он не обеспечивает должного уровня комфорта.

**Підключення до газопроводу**

Водонагрівач розрахований на роботу із наступними типами газу.

КРАЇНА	Модель	Типи газу
UA	NEXT EVO SFT 11	I <sub>2H</sub>

За упакуванням і заводською табличкою на корпусі водонагрівача переконайтеся, що його розраховано на експлуатацію у відповідній країні та роботу від газу, наявного в країні експлуатації. Перевірте відповідність типу газу в трубопроводі типу, на який розраховано водонагрівач.

Монтаж і випробування газових трубопроводів виконуйте відповідно до чинних норм і правил, з урахуванням максимальної теплопродуктивності водонагрівача. Перед установкою обов'язково ретельно очистіть газові трубопроводы для видалення забруднень, які можуть порушити роботу водонагрівача. Газове з'єднання слід виконувати через прокладку.

Переконайтеся в належному тиску газу (природного (метану) або зрідженого), оскільки при занадто низькому тиску ефективність роботи водонагрівача знижується, і він не забезпечує належного рівня комфорту.

**Гидравлические соединения**

На рисунке показана схема подключения трубопроводов воды и газа к водонагревателю. Убедитесь, что максимальное давление в водопроводе не выше 0,8 МПа (8 бар); если выше, необходимо обязательно установить редуктор давления.

**Обеспечьте минимальное давление не ниже, чем 2,2 мбар.**

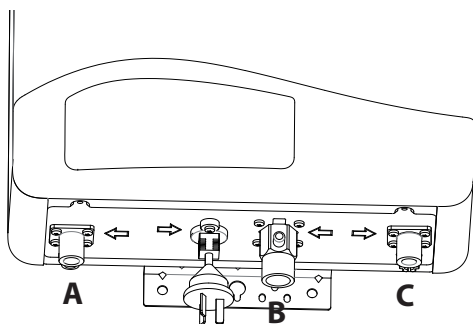
**Обозначения**

- A.** Патрубок подачи в контур ГВС 1/2"
- B.** Подвод газа 3/4"
- C.** Подвод холодной воды 1/2"
- F.** Предохранительный клапан
- G.** Кран слива  
Фильтр холодной воды

**Гідравлічні з'єднання**

На малюнку показано схему підключення трубопроводів води та газу до водонагрівача. Переконайтеся, що максимальний тиск у водопроводі не перевищує 0,8 МПа (8 бар); якщо перевищує, необхідно обов'язково встановити редуктор тиску.

**Впевнитись, що мінімальний тиск не менше 2,2 мбар.**

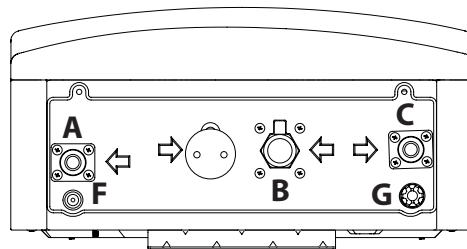
**Підключення водонагрівача**

- A.** Патрубок подачі в контур ГВП 1/2"
- B.** Підведення газу 3/4"
- C.** Підведення холодної води 1/2"
- F.** Запобіжний випускний клапан
- G.** Дренажний клапан  
Фільтр на вході холодної води

Устройство оборудовано фильтром «G», расположенном на входе холодной воды. Периодически очищайте фильтр, если проток воды через прибор стал меньше, чем обычно.

Пристрій обладнаний фільтром «G», який розташований на вході холодної води. Якщо є бруд, періодично очищайте гідравлічну систему.

**ВАЖНО!!**

**Не включайте водонагреватель без установленного фильтра!**

**ВАЖЛИВО!!**

**Не вмикати пристрій без фільтру.**

**ВАЖНО!!**

**Если водонагреватель установлен в местности с присутствием жесткой воды (> 200 мг /л) необходимо применить предварительное умягчение воды, чтобы уменьшить отложение накипи в теплообменнике. Гарантия не распространяется на ущерб, возникший от накипи.**

**ВАЖЛИВО!**

**Якщо місці встановлення пристрою жорстка вода (> 200 мг/л), необхідно встановити пом'якшувач води, щоб зменшити накопичення накипи в теплообміннику. Гарантія не поширюється на пошкодження в результаті накипу.**



**Предохранительный клапан**

Дренажный патрубок предохранительного клапана следует соединить с дренажным сифоном так, чтобы можно было визуально убедиться в работоспособности предохранительного клапана.

**В ПРОТИВНОМ СЛУЧАЕ МОЖЕТ БЫТЬ ПРИЧИНЕН ВРЕД ЛЮДЯМ, ДОМАШНИМ ЖИВОТНЫМ И ИМУЩЕСТВУ. ЗА УКАЗАННЫЕ ТРАВМЫ И УЩЕРБ ПРОИЗВОДИТЕЛЬ ОТВЕТСТВЕННОСТИ НЕ НЕСЁТ.**

Гидравлическая схема

**Запобіжний клапан**

Дренажный патрубок запобіжного клапана слід з'єднати із дренажним сифоном так, щоб можна було візуально переконатися в працездатності запобіжного клапана.

**У ПРОТИЛЕЖНОМУ ВИПАДКУ МОЖЕ БУТИ ЗАПОДІЯНО ШКОДУ ЛЮДЯМ, ХАТНІМ ТВАРИНАМ І МАЙНУ. ЗА ЗАЗНАЧЕНІ ТРАВМИ І ЗБИТОК ВИРОБНИК ВІДПОВІДАЛЬНОСТІ НЕ НЕСЕ.**

Гідравлічна схема

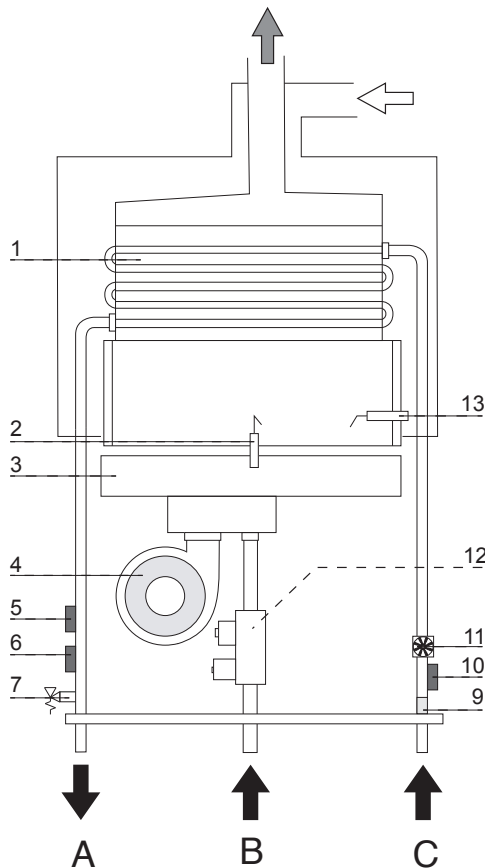
**Обозначение**

1. Теплообменник
2. Электрод контроля пламени
3. Горелка
4. Вентилятор
5. Датчик температуры ГВС
6. Термостат перегрева
7. Предохранительный клапан
9. Фильтр холодной воды
10. Датчик температуры холодной воды
11. Датчик протока
12. Газовый клапан
13. Электрод розжига

**Опис**

1. еплообмінник
2. Реєструючий електрод
3. Пальник
4. Вентилятор
5. Датчик температури води на виході
6. Термостат перегріву
7. Запобіжний клапан
9. Фільтр холодної води
10. Датчик температури води на вході
11. Перемикач потоку води
12. Газовий клапан
13. Електрод запалювання

**Подсоединение дымохода**

Впуск/ выпуск системы дымоудаления должны соответствовать инструкциям производителя.

Устройство предназначено для работы в режиме С (забор воздуха с улицы).

Во избежание попадания продуктов сгорания в систему воздухопроводов тщательно выполните монтаж уплотнений в соответствии с данным руководством.

Установку системы отвода продуктов сгорания производите осторожно, чтобы не нарушить уплотнения и не допустить попадание продуктов сгорания в воздуховод.

Во избежание образования конденсата горизонтальные участки трубопроводов должны быть проложены с уклоном не менее 3 %.

При монтаже коаксиальной (сдвоенной) системы дымоудаления/ подачи воздуха необходимо использовать только оригинальные принадлежности.

Дымоход не должен соприкасаться или проходить в непосредственной близости от легковоспламеняемых материалов, а также проходить через конструкции здания, изготовленные с использованием легковоспламеняемых материалов.

В соединении котла с дымоходом/воздуховодом разрешается использовать только материалы и компоненты, стойкие к воздействию конденсата. Сведения о длинах и ориентации соединительных элементов см. в таблице «Типы и длины трубопроводов подачи воздуха и отвода продуктов сгорания». Комплекты принадлежностей для подключения дымохода/ воздуховода в комплект поставки котла не входят, подлежат заказу для конкретного типа соединения.

При выборе размеров дымохода/воздуховода следует учитывать дополнительное аэродинамическое сопротивление (см. каталог принадлежностей для дымоходов/воздуховодов).

Порядок расчета, эквивалентные длины и варианты установки см. в каталоге принадлежностей для дымоходов/воздуховодов.

Все приборы рассчитаны на подачу воздуха и отвод продуктов сгорания через коаксиальную систему диаметром 60/100 мм.

**Подача повітря і відведення продуктів згорання**

Інсталяція впускного/випускного дымоходу повинна бути зроблена у відповідності з діючими нормами та інструкціями виробника.

Пристрій спроектовано для роботи в режимі С (зовнішня подача повітря).

Щоб уникнути потрапляння продуктів згорання в систему повітроводів, ретельно виконайте монтаж ущільнень відповідно до даного посібника.

Установлення системи відведення продуктів згорання виконуйте обережно, щоб не порушити ущільнення і не допустити потрапляння продуктів згорання у повітровід.

Горизонтальні ділянки трубопроводів повинні мати ухил не менше 3 %, для запобігання скупчення конденсату.

При монтажі коаксиальної (здвоєної) системи димовидалення/ подачі повітря необхідно використовувати тільки оригінальні принадлежности.

При монтажі коаксиальної (здвоєної) системи димовидалення/ подачі повітря необхідно використовувати тільки оригінальні принадлежности.

Димохід не має стикатися або проходити в безпосередній близькості від легкозаймистих матеріалів, а також проходити через конструкції будинку, виготовлені з використанням легкозаймистих матеріалів. З'єднання має бути виконано так, щоб забезпечити захист від потрапляння конденсату в котел.

У з'єднанні котла з дымоходом/повітроводом дозволяється використовувати тільки матеріали та компоненти, стійкі до впливу конденсату. Відомості про довжини та орієнтації сполучних елементів див. у таблиці «Типи і довжини трубопроводів подачі повітря і відведення продуктів згорання».

Комплекти принадлежностей для підключення дымоходу/ повітроводу до комплекту поставки котла не входять, підлягають замовленню для конкретного типу з'єднання.

Усі котли розраховані на подачу повітря і відведення продуктів згорання через коаксиальну систему діаметром 60/100 мм або роздільну систему діаметрами 80/80.

У разі втраттиску в трубопроводах, при виборі розмірів дымоходу/ повітроводу слід урахувати додатковий аеродинамічний опір (див. каталог принадлежностей для дымоходів/повітроводів).

Порядок розрахунку, еквівалентні довжини і варіанти встановлення див. у каталозі принадлежностей для дымоходів/ повітроводів.

Усі водонагрівачі розраховані на подачу повітря і відведення продуктів згорання через коаксиальну систему діаметром 60/100 мм

**ВНИМАНИЕ!!**

**УБЕДИТЕСЬ, ЧТО ТРУБОПРОВОДЫ ПОДАЧИ ВОЗДУХА И ОТВОДА ПРОДУКТОВ СГОРАНИЯ СВОБОДНЫ ОТ СТОРОННИХ ПРЕДМЕТОВ И НЕ ИМЕЮТ НЕПЛОТНОСТЕЙ.**

**ОБЕРЕЖНО!**

**ПЕРЕКОНАЙТЕСЯ, ЩО ТРУБОПРОВОДИ ПОДАЧІ ПОВІТРЯ І ВІДВЕДЕННЯ ПРОДУКТІВ ЗГОРАННЯ ВІЛЬНІ ВІД СТОРОННІХ ПРЕДМЕТІВ І НЕ МАЮТЬ НЕЩІЛЬНОСТЕЙ.**





Типы и длины трубопроводов подачи воздуха и отвода продуктов сгорания

Типи і довжини трубопроводів подачі повітря і відведення продуктів згоряння

Тип газохода Тип газоходу		Максимальная длина дымохода/ воздуховода, м Максимальна довжина дымоходу/ повітровоу (m)		Диаметры труб, мм Діаметри труб, мм
		NEXT EVO SFT		
		11		
		MIN	MAX	
Коаксиальная система Коаксіальна система	C13	0,65	4	ø 60/100

Типы дымоходов/воздуховодов

Типи дымоходів/повітроводів

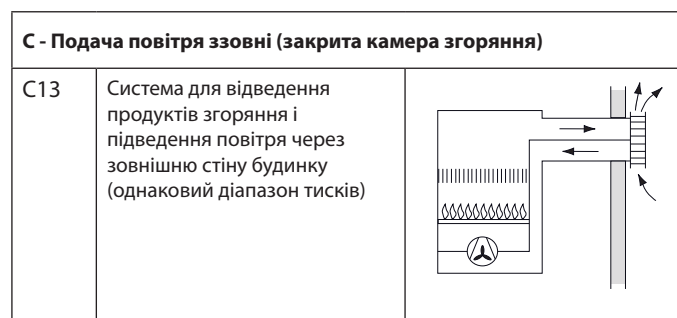
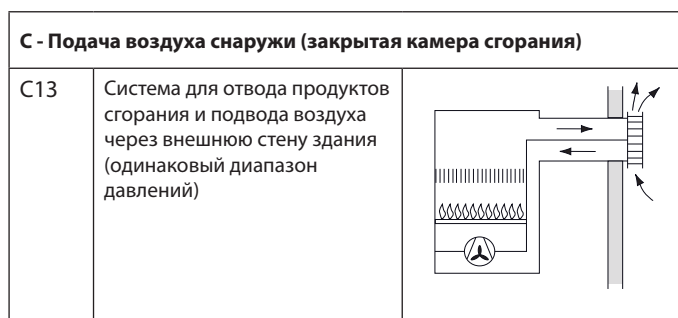

**ОСТОРОЖНО!**  
**ПЕРЕД ПРОИЗВОДСТВОМ РАБОТ НА КОТЛЕ ОТКЛЮЧИТЕ ЕГО ЭЛЕКТРОПИТАНИЕ ВНЕШНИМ ДВУХПОЛЮСНЫМ ВЫКЛЮЧАТЕЛЕМ (УСТАНОВИТЕ В ПОЛОЖЕНИЕ «OFF» (ВЫКЛ)).**



**ОБЕРЕЖНО!**  
**ПЕРЕД ВИКОНАННЯМ РОБІТ НА КОТЛІ ВІДКЛЮЧІТЬ ЙОГО ЕЛЕКТРОЖИВЛЕННЯ ЗОВНІШНІМ ДВОПОЛЮСНИМ ВИМИКАЧЕМ (УСТАНОВІТЬ У ПОЛОЖЕННЯ «OFF» (ВИМКН)).**



#### Подключение к электрической сети

С целью обеспечения безопасности поручите квалифицированному специалисту тщательно проверить все электрические соединения прибора.

Производитель не несёт ответственности за ущерб, причиненный отсутствием надлежащего заземления или ненадлежащими параметрами сети электропитания.

Убедитесь, что система рассчитана на максимальную мощность, потребляемую прибором (см. паспортную табличку). Убедитесь, что используются проводники сечением не менее 0,75 мм<sup>2</sup>.

Для правильной и безопасной работы прибор должен быть **ОБЯЗАТЕЛЬНО** надежно заземлён.

Питание осуществляется от сети 230 В, 50 Гц (L, N + PE) с соблюдением полярности и заземляющим проводником. При необходимости замены кабеля электропитания обращайтесь к квалифицированному специалисту. Заземляющий провод (желтый или зеленый) должен иметь большую длину, чем фазный провод или нейтраль.

#### Кабель электропитания

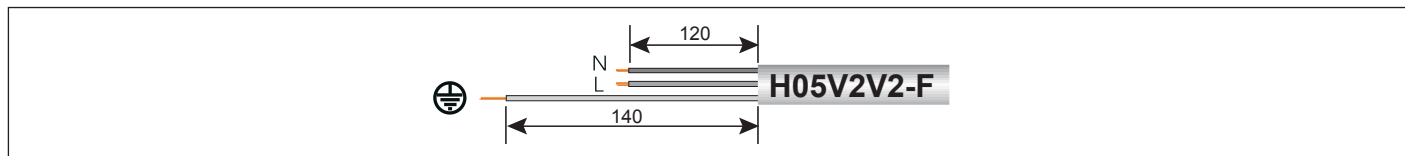

#### Внимание!

**Подключение водонагревателя к сети электропитания следует выполнять через постоянное соединение (не допускается использование штепсельной вилки) через двухполюсный выключатель с минимальным расстоянием между контактами не менее 3 мм. Строго запрещается использовать многовыводные штекеры, удлинители и/или переходники.**

Прибор не имеет средств грозозащиты.

При необходимости замены предохранителей используйте быстродействующие плавкие предохранители 2 А.

#### Підключення до електричної мережі

З метою забезпечення безпеки доручіть кваліфікованому фахівцеві ретельно перевірити всі електричні з'єднання водонагрівача. Виробник не несе відповідальності за збиток, заподіяний відсутністю належного заземлення або неналежними параметрами мережі електроживлення.

Переконайтеся, що систему розраховано на максимальну потужність, споживану водонагрівачем (див. паспортну табличку). Переконайтеся, що використовуються провідники перетином не менше 0,75 мм<sup>2</sup>.

Для правильної та безпечної роботи водонагрівач має бути **ОБОВ'ЯЗКОВО** надійно заземлений.

Живлення здійснюється від мережі 230 В, 50 Гц (L, N + PE) з дотриманням полярності і заземлюючим провідником.

При необхідності заміни кабелю електроживлення звертайтеся до кваліфікованого фахівця. Заземлюючий провід (жовтий або зелений) повинен мати більшу довжину, ніж фазний провід або нейтраль.

#### Кабель електроживлення

#### Внимание!

**Подключение водонагревателя к сети электропитания следует выполнять через постоянное соединение (не допускается использование штепсельной вилки) через двухполюсный выключатель с минимальным расстоянием между контактами не менее 3 мм. Строго запрещается использовать многовыводные штекеры, удлинители и/или переходники.**

Суворо забороняється використовувати багатовиводні штекери, подовжувачі та/або перехідники.

Водонагрівач не має засобів грозозахисту.

При необхідності заміни запобіжників використовуйте швидкодіючі плавкі запобіжники 2 А.

**Электрическая схема**

С целью обеспечения безопасности поручите квалифицированному специалисту тщательно проверить все электрические соединения.

**ПРОИЗВОДИТЕЛЬ НЕ НЕСЁТ ОТВЕТСТВЕННОСТИ ЗА УЩЕРБ, ПРИЧИНЕННЫЙ ОТСУТСТВИЕМ НАДЛЕЖАЩЕГО ЗАЗЕМЛЕНИЯ ИЛИ НЕНАДЛЕЖАЩИМИ ПАРАМЕТРАМИ СЕТИ ЭЛЕКТРОПИТАНИЯ.**

**Електрична схема**

З метою забезпечення безпеки доручіть кваліфікованому фахівцеві ретельно перевірити всі електричні з'єднання.

**ВИРОБНИК НЕ НЕСЕ ВІДПОВІДАЛЬНОСТІ ЗА ЗБИТОК, ЗАПОДІЯНИЙ ВІДСУТНІСТЮ НАЛЕЖНОГО ЗАЗЕМЛЕННЯ АБО НЕНАЛЕЖНИМИ ПАРАМЕТРАМИ МЕРЕЖІ ЕЛЕКТРОЖИВЛЕННЯ.**

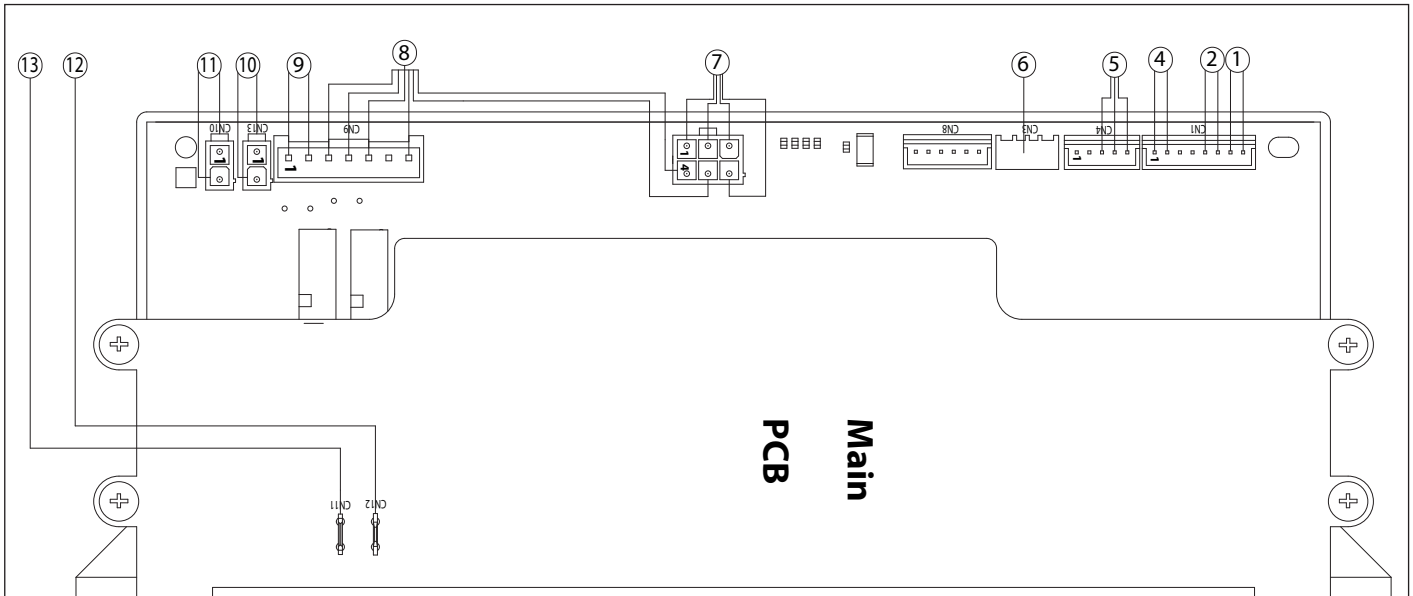
**Обозначения**

1. Датчик температуры холодной воды
2. Датчик температуры ГВС
3. Термостат перегрева и термopредохранитель
4. Датчик протока
6. Дисплей
7. Вентилятор
8. Газовый клапан
9. Блок розжига
10. Комплект системы Антисаморзания (опция)
11. Сеть 230в
12. Электрод контроля пламени
13. Клемма "Земля"

**Опис**

1. Датчик температури води на вході
2. Датчик температури води на виході
4. Термостат перегріву та запобіжник
5. Перемикач потоку
6. Дисплей
7. Вентилятор
8. Газовий клапан
9. Запальник
10. Пристрій протизаморозки (опція)
11. Кабель живлення
12. Реєструючий електрод
13. Заземлення

**Начальные процедуры**

Безопасность и работоспособность водонагревателя обеспечиваются только при условии его ввода в эксплуатацию специалистом, имеющим квалификацию в соответствии с действующими нормами и правилами.

**Необходимо проверить газовую арматуру, перед началом эксплуатации прибора, особенно перед первым пуском.**

**Электропитание**

- Убедитесь, что напряжение и частота в сети электропитания соответствуют указанным на заводской табличке прибора;
- **УБЕДИТЕСЬ, ЧТО ПРИБОР НАДЕЖНО ЗАЗЕМЛЕН.**

**Заполнение гидравлического контура.**

выполняется следующим образом:

- Постепенно открывайте кран, расположенный на входе холодной
- Откройте кран ГВС.

**ВНИМАНИЕ!!!**

**НЕ ВКЛЮЧАЙТЕ  
БЕЗ ЗАПОЛНЕНИЯ  
ТЕПЛООБМЕННИКА!**

**ПРИБОР  
ВОДОЙ**

**Подача газа**

Действуйте следующим образом:

- Убедитесь, что тип газа в системе соответствует указанному на заводской табличке водонагревателя.
- Откройте окна и двери.
- Убедитесь в отсутствии открытого огня и источников искр.
- Проверьте газогорелочную часть водонагревателя на герметичность. Для этого при перекрытом (выключенном) вентиле подачи газа перекройте и снова откройте основной газовый вентиль. В течение 10 мин счетчик не должен регистрировать расхода газа.

**Порядок пуска в эксплуатацию**

Нажмите кнопку ON / OFF на панели управления, на дисплее отобразится установленная температура.

Для РЕГУЛИРОВКИ ТЕМПЕРАТУРЫ ОБРАТИТЕСЬ К СООТВЕТСТВУЮЩЕМУ РАЗДЕЛУ РУКОВОДСТВА ПОЛЬЗОВАТЕЛЯ.

**Початкові процедури**

Безпечність і працездатність водонагрівача забезпечуються тільки за умови його введення в експлуатацію фахівцем, який має кваліфікацію відповідно до чинних норм і правил.

**При першому запуску пристрою потрібно перевірити налаштування газу.**

**Електроживлення**

- Переконайтеся, що напруга і частота в мережі електроживлення відповідають зазначеним на заводській табличці водонагрівача;
- **ПЕРЕКОНАЙТЕСЯ, ЩО ВОДОНАГРІВАЧ НАДІЙНО ЗАЗЕМЛЕНИЙ.**

**Заповнення гідравлічного контуру**

Виконати наступні дії:

- Поступово відкрити кран на вході подачі холодної води;
- відкрити кран ГВП.

**УВАГА!!**

**НЕ ВИКОРИСТОВУВАТИ ПРИСТРІЙ  
БЕЗ ВОДИ.**

**Подача газа**

Дійте наступним чином:

- Переконайтеся, що тип газу в системі відповідає зазначеному на заводській табличці котла.
- Відкрийте вікна і двері.
- Переконайтеся у відсутності відкритого вогню і джерел іскр.
- Перевірте газопальникову частину котла на герметичність. Для цього при перекритому (вимкненому) клапані подачі газу перекрийте і знову відкрийте основний газовий вентиль. Протягом 10 хв. лічильник не має реєструвати витрати газу.

**Порядок пуска в эксплуатацию**

Натисніть ON/OFF кнопку на контрольній панелі, щоб встановити температуру.

Для РЕГУЛЮВАННЯ ТЕМПЕРАТУРИ ДИВІТЬСЯ ВІДПОВІДНИЙ РОЗДІЛ ІНСТРУКЦІЇ.



**Первый пуск в эксплуатацию**

**Первый запуск должен быть выполнен уполномоченным техническим специалистом сервисного центра.**

1. Убедитесь, что:
  - Главный газовый кран перекрыт.
  - Электрические соединения выполнены. Еще раз убедитесь, что зеленый (желтый) провод подключен надежно к заземлению.
  - Вытяжной канал для продуктов сгорания должен быть свободным от каких-либо препятствий;
2. Включите прибор (нажав кнопку ON/OFF)
3. Откройте кран ГВС
4. Прибор указывает на неисправность зажигания
5. Закройте кран ГВС.
6. Для восстановления системы, нажмите кнопку ON/OFF
7. Откройте газовый кран и проверьте герметичность соединений, в том числе соединительные устройство уплотнения, убедившись, что счетчик не обнаруживает никакого расхода газа. Устранить любые возникшие утечки.
8. Запустите прибор, открыв кран ГВС.

**ВНИМАНИЕ!!!**

**Вода с температурой выше 50°C может причинить серьезные ожоги. Всегда проверяйте температуру воды перед использованием.**

**Перше вмикання**

**Перший запуск повинен виконувати кваліфікований технік.**

1. Перевірте:
  - газовий кран має бути закрито;
  - електричні з'єднання мають бути виконані правильно. Перевірте в будь-якому разі, щоб жовто-зелений провід заземлення був приєднаний до надійної системи заземлення.
  - Димохід повинен підходити до цього пристрою та повинен бути вільним від будь-яких перешкод;
2. Увімкніть пристрій (натисніть ON/OFF кнопку)
3. Відкрийте кран ГВП.
4. Пристрій покаже несправність замка запалювання
5. Закрийте кран ГВП.
6. Щоб перезавантажити систему, натисніть кнопку ON/OFF пристрою.
7. Відкрийте газовий кран та перевірте ущільнення з'єднання, включаючи ущільнення з'єднання пристрою, будучи впевненим у тому, що аналізатор не виміряє ніякого прохлдження газу. Ліквідуйте будь-які витоки.
8. Запустіть пристрій, відкривши кран ГВП.

**УВАГА!!**

**Вода з температурою вище 50° може призвести до серйозних опіків. Завжди перевіряти температуру води перед використанням.**

**Доступ к параметрам - параметры регулировки**

Для того, чтобы получить доступ к параметрам одновременно нажмите **+** и **-** (2) кнопки в течение 3 секунд, на дисплее отображается **L 0**.

Для выбора других параметров нажмите кнопку **+** (2).

Для получения доступа к параметрам нажмите кнопку ON/OFF, дисплей показывает значение параметра.

Для изменения значения нажмите на кнопки **+** и **-** (2).

Для сохранения нового значения нажмите кнопку ON/OFF.

Параметр	Описание	Диапазон
----------	----------	----------

<b>L 0</b>	Модель и тип используемого газа <b>ТОЛЬКО ДЛЯ ТЕХНИЧЕСКОГО СПЕЦИАЛИСТА,</b> изменяется только при смене типа газа или электронной платы см. таблицу "Настройка газа"	
<b>L 1</b>	НЕ ДОСТУПНО	
<b>L 3</b>	Настройка максимального давления газа	
<b>L 2</b>	Настройка минимального давления газа	
<b>L 6</b>	Настройка мощности розжига	

**Accessing the settings - adjustment parameters**

Для ввода параметрів натисніть **+** та **-** (2) кнопки на 3 секунди, дисплей покаже **L 0**.

Щоб вибрати інші параметри натисніть **+** (2) button.

Щоб увійти до параметрів натисніть ON/OFF кнопку, дисплей покаже значення параметру.

Щоб змінити значення натисніть **+** та **-** (2) кнопки. Щоб змінити нове значення, натисніть ON/OFF.

Параметр	Опис	Діапазон
----------	------	----------

<b>L 0</b>	Модель та тип газу ЗАРЕЗЕРВОВАНО ДЛЯ ТЕХНІЧНОГО ОБСЛУГОВАННЯ PCB is changed see "gas setting" table	
<b>L 1</b>	НЕ ДОСТУПНО	
<b>L 3</b>	Тиск газу запальника MAX	
<b>L 2</b>	Тиск газу запальника MIN	
<b>L 6</b>	Тиск запалювання	

**Проверка параметров газа**

**Проверка давления на входе**

1. Закройте газовый кран.
2. Ослабьте винт "b" и вставьте манометр в штуцер отбора давления газа.
3. Откройте газовый кран.
4. Включите прибор, открывая водоразбор.  
Давление газа должно соответствовать значению установленному относительно типа газа, для который прибор предназначен.

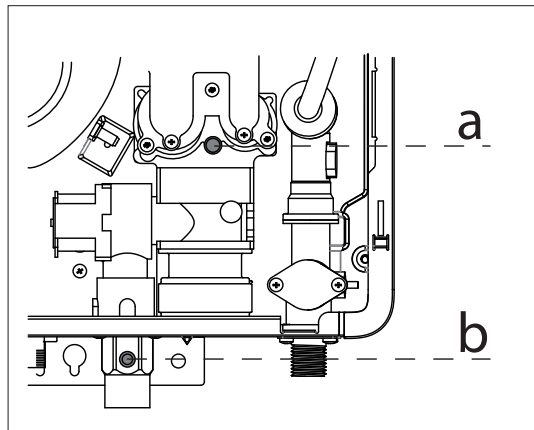

**Перевірка параметрів газу**

**Перевірка тиску на вході**

1. Закрити клапан газу.
2. Відпустити гвинт "b" і вставити трубку підключення манометра в клапан на трубі.
3. Відкрити клапан газу.
4. Ввімкнути пристрій, відкривши кран ГВП.  
Тиск на вході повинен відповідати значенню, визначеному відповідно до типу газу, на який розрахований пристрій.

**ВНИМАНИЕ!!!**

**Если давление газа не соответствует сводной таблице, НЕ ЗАПУСКАЙТЕ ВОДОНАГРЕВАТЕЛЬ**



**УВАГА!!**

**Якщо тиск не відповідає вказаному в таблиці налаштувань газу, НЕ ВМИКАТИ ПРИСТРІЙ.**



5. Выключите прибор, закрывая водоразбор.
6. Закройте газовый кран.
7. Когда проверка будет закончена, затяните винт "b" и удостоверьтесь в герметичности.
8. Откройте газовый клапан и проверьте плотность затяжки винта.

5. Вимкнути пристрій, закривши кран ГВП.
6. Закрити клапан газу.
7. Коли перевірка завершена, затягнути гвинт "b" і впевнитись, що він міцно тримається.
8. Відкрити клапан газу і перевірити затяжку гвинта.



**Проверка максимального и минимального давления  
(см. сводную таблицу газа)**

1. Отключите прибор от электросети и закройте газовый кран.
2. Ослабьте винт "а" и вставьте трубку манометра труба в штуцер отбора проб газа на выходе газового клапана.
3. Включите прибор и откройте газовый кран.
4. Нажмите кнопку ON/OFF, загорится подсветка дисплея.
5. Одновременно нажмите кнопки **(2)** **+** и **-** удерживайте в течение 3 сек. на дисплее отображается **L0**.
6. Нажмите кнопку **(2)** **+** для выбора **L3**.
7. Нажмите кнопку ON/OFF для доступа в параметр **L3**, одонагреватель работает на макс. мощности. Откройте один кран ГВС.
8. По манометру проверьте давление и при необходимости нажмите кнопки **+** и **-** (**2**) кнопки для регулировки максимальной мощности, как указано в таблице параметров газа.
9. Нажмите кнопку ON / OFF, чтобы сохранить настройку.
10. Нажмите кнопку **+** (**2**) для выбора **L2**.
11. Нажмите кнопку ON/OFF для доступа в параметр **L2**, водонагреватель работает на мин. мощности.
12. По манометру проверьте давление и при необходимости нажмите кнопки **+** и **-** (**2**) кнопки для регулировки максимальной мощности, как указано в таблице параметров газа.
13. Нажмите кнопку ON / OFF, чтобы сохранить настройку.
14. Нажмите **+** и **-** (**2**) вместе для выхода из меню настроек.
15. Закройте кран ГВС. Выключите прибор кнопкой ON/OFF.

**Проверка мощности плавного розжига  
(см. таблицу настроек газа),**

1. Закройте газовый кран
2. Ослабьте винт "а" и вставьте трубку манометра в штуцер отбора проб газа на выходе газового клапана.
3. Откройте газовый кран.
4. Нажмите кнопку ON/OFF, загорится подсветка дисплея.
5. Одновременно нажмите кнопки **+** и **-** (**2**) удерживайте в течение 3 сек. на дисплее отображается **L0**.
6. Нажмите кнопку **+** (**2**) для выбор **L6**. Откройте кран ГВС.
7. Нажмите кнопку ON/OFF для доступа в параметр **L6**, водонагреватель работает на мощности розжига.
8. По манометру проверьте давление **+** и **-** (**2**) кнопки для регулировки максимальной мощности, как указано в таблице параметров газа.
9. Нажмите кнопку ON/OFF для сохранения настройки.
10. Нажмите **+** и **-** (**2**) вместе для выхода из меню настроек.
11. Закройте кран ГВС. Выключите прибор кнопкой ON/OFF.

**Перевірити максимальний і мінімальний тиск  
(див. таблицю налаштування для газу)**

1. Відключити пристрій та закрити газовий кран.
2. Відпустити гвинт "а" і вставити трубку підключення манометра в клапан на трубі.
3. Підключити пристрій та газовий кран.
4. Натиснути On/Off кнопку, дисплей запалиться.
5. Одночасно натиснути **+** та **-** (**2**) кнопки на протязі 3 секунд. Дисплей покаже **L0**.
6. Натиснути **+** (**2**) кнопку, щоб вибрати **L3**.
7. Натиснути On/Off кнопку для воду в параметр **L3**, пристрій перейде в режим масимальної потужності. Відкрити кран гарячої води.
8. Визначити на манометрі тиск та, якщо необхідно, натиснути **+** та **-** (**2**) кнопки, щоб корегувати максимальний тиск пальника, як відображено у таблиці.
9. Натиснути ON/FF кнопку, щоб зберегти настройку.
10. Натиснути **+** (**2**) кнопку та вибрати **L2**.
11. Натиснути On/Off кнопку, щоб увійти в параметр **L2**, пристрій перейде у режим мінімальної потужності.
12. Визначити на манометрі тиск та, якщо необхідно, натиснути **+** та **-** (**2**) кнопки, щоб корегувати максимальний тиск пальника, як відображено у таблиці.
13. Натиснути ON/FF кнопку, щоб збереги настройку.
14. Натиснути одночасно **+** та **-** (**2**) кнопки, щоб вийти з меню налаштувань.
15. Закрити кран гарячої води. Вимкнути пристрій ON/OFF кнопкою

**Перевірка потужності повільного запалювання  
(див. таблицю налаштування газу)**

1. Закрити клапан газу
2. Відпустити гвинт "а" і вставити трубку підключення манометра в клапан на трубі.
3. Відкрити клапан газу.
4. Натиснути On/Off кнопку, дисплей запалиться.
5. Одночасно натиснути **+** та **-** (**2**) кнопки на 3 секунди. Дисплей покаже **L0**.
6. Натиснути **+** (**2**) кнопку, щоб вибрати **L6**. Відкрити кран гарячої води.
7. Натиснути On/Off кнопку, щоб увійти у параметр **L6**, пристрій вийде на потужність запалювання.
8. На манометрі визначити тиск та, якщо потрібно, натиснути **+** та **-** (**2**) кнопки, щоб встановити тиск повільного запалювання, як визначено в таблиці.
9. Натиснути ON/FF кнопку, щоб зберегти зміни.
10. Одночасно натиснути **+** та **-** (**2**) кнопки для виходу з меню налаштування.
11. Закрити кран гарячої води. Вимкнути пристрій ON/OFF кнопкою.

## Сводная таблица параметров по типам газа

## Зведена таблиця параметрів за типами газу

		NEXT EVO 11 SFT	
		G20	
Нижнее число Воббе(15 °С, 1013 мбар) Нижче число Воббе (15 °С, 1013 мбар)	МДж/м <sup>3</sup>	45,67	
Входное давление газа Вхідний тиск газу	мбар	13	
Давление газа на горелке максимальное Тиск газу на пальнику - Максимальний	мбар	7,0	
Давление газа на горелке Минимальное Тиск газу на пальнику - Мінімальний	мбар	1,7	
При розжиге При розпаленні	мбар	4,0	
Параметр LO - установит модель и тип газа LO Параметр – Модель та тип газу		6	
Количество форсунок Кількість форсунок		10	
Ø Диаметр форсунок, Ø Діаметр форсунок	мм	1,5	
Потребление газа (15 °С, 1013 мбар) (натуральный газ, м <sup>3</sup> /ч; сжиженный газ, кг/ч) Максимальное/мінімальне споживання (15°С, 1013 mbar) (G.N.= m <sup>3</sup> /h) (LPG kg/h))	Максимальное Максимальний	2,2	

**Смена типа используемого газа  
ПЕРЕХОД С ПРИРОДНОГО ГАЗА(G20) НА СЖИЖЕННЫЙ  
ЗАПРЕЩАЕТСЯ!**

**Зміна типу використовуваного газу  
ЗМІНА ТИПУ ГАЗУ з природного газу (G20) для  
пропану Газ або навпаки, заборонено.**

**Устройства защиты водонагревателя**

Защита водонагревателя в случае возникновения неисправностей осуществляется с помощью постоянных внутренних проверок, проводимых электронным блоком управления, который выключает водонагреватель в случае неисправности.

В этом случае прибор отключается, на дисплее появляется код ошибки, по которой можно определить причину неисправности. Выключите прибор. Убедитесь, что внешний электрический выключатель находится в положении OFF, закройте газовый кран и обратитесь в сервисный центр.



**Умови блокування колонки**

Водонагрівачем охороняється від несправностей мікропроцесорною схемою, яка при необхідності блокує агрегат. У випадку, якщо пристрій вимкнено таким чином, на контрольній панелі дисплею з'являється код, відповідний типу виключення та причини, яка була.

Вимкніть пристрій. Ви повинні бути впевнені в тому, що зовнішній електричний вимикач знаходиться у положенні OFF, вимкніть газовий кран та викличть технічного спеціаліста.



**Таблица кодов неисправностей**

**Таблица кодів несправностей**

код ошибки Код помилки	Описание Опис	
E 1	Ошибка розжига Вісутність запалювання	- Нажать кнопку ON/OFF для сброса Натиснути ON/OFF кнопку для сбросу.
		- Проверьте газовый кран. Перевірити чи відкрито газовий кран.
		- Проверьте давление газа. Перевірити тиск газу.
E 2	Отсутствие пламени/блокировка дымохода Відсутнє полум'я / Блокировка дымоходу	- Проверьте состояние электрода контроля пламени. - Перевірити електрод запалювання
		- Проверьте состояние электрода контроля пламени - Перевірити рееструющий электрод
		- Нажать кнопку ON/OFF для сброса Натиснути ON/OFF кнопку для сбросу
E 3	Перегрев Перегрівання	- Открыть/закрыть кран ГВС. Закрити/відкрити кран води
		- Проверьте давление газа. Перевірити тиск газу
		- Проверьте проток воды. Перевірити водний потік
E 4	Неисправность датчика температуры Помилка NTC температурного датчику	- Проверьте состояние системы дымоудаления/ воздухоподачи Перевірити димохід
		- Нажать кнопку ON/OFF для сброса. Если температура выше чем 85°C , проверьте проток воды через прибор.
		- Натиснути ON/OFF кнопку для сбросу. Визначено, що температура вища ніж 85°C, перевірити водний потік.
E 5	Shutdown for withdrawal of water (continuously) over 45 minutes. Вимкнення при відсутності води (безперервно) більше ніж 45 хвилин.	- Отключить прибор, перезапустит через несколько секунд. - Вимкнути, а потім перезавантажити пристрій через декілька секунд.s.
		- Открыть/закрыть кран ГВС. Нажать кнопку ON/OFF для сброса. Закрити та відкрити кран води. Натиснути ON/OFF кнопку для перезавантаження
		- Проверьте состояние системы дымоудаления/ воздухоподачи Перевірити димохід
E 6	Flame detected with gas valve closed Присутність полум'я с закритим краном газу	- Проверьте проток воды. Перевірити водний потік
		- Проверьте состояние системы дымоудаления/ воздухоподачи Перевірити димохід
		- Открыть/закрыть кран ГВС. Обратитесь в сервисный центр. Закрити/відкрити кран води. Викликати технічного спеціаліста.
E 7	Неисправность вентилятора Помилка вентилятору	- Проверьте состояние системы дымоудаления/ воздухоподачи Перевірити димохід
		- Отключить прибор, перезапустит через несколько секунд. Обратитесь в сервисный центр.
		- Вимкнути та перезавантажити пристрій після декілька секунд очікування. Викликати технічного спеціаліста.

<b>А В</b>	Ошибка связи между основной платой и платой дисплея Комуникативна помилка	<ul style="list-style-type: none"> <li>- Проверить шлейф между основной платой и платой дисплея Перевірити з'єднання між НМІ та платою управління</li> <li>- Проверить основную/дисплейную плату Перевірити плату управління / Перевірити НМІ</li> <li>- Отключить прибор, перезапустить через несколько секунд. Обратитесь в сервисный центр Вимкнути, а потім перезавантажити через декілька секунд. Викликати технічного спеціаліста.</li> </ul>
<b>Е 9</b>	Ошибка основной платы Помилка плати управління	<ul style="list-style-type: none"> <li>- Проверить основную плату. Перезапустить через несколько секунд. Перевірити плату управління. Перезавантажити пристрій через декілька секунд.</li> </ul>
<b>Е Е</b>	Ошибка основной платы Помилка плати управління	<ul style="list-style-type: none"> <li>- Проверить основную плату. Перезапустить через несколько секунд. Перевірити плату управління, Перезавантажити пристрій через декілька секунд.</li> </ul>
<b>Е F</b>	Ошибка основной платы Помилка плати управління	<ul style="list-style-type: none"> <li>- Проверить основную плату. Перезапустить через несколько секунд. Перевірити плату управления. Перезавантажити пристрій через декілька секунд.</li> </ul>
<b>А А</b>	Более 5 нажатий RESET за 15 минут Забгато перезавантажень (> 5 перезавантажень за 15 хвилин)	<ul style="list-style-type: none"> <li>- Отключить прибор, перезапустить через несколько секунд. Вимкнути, а потім перезавантажити пристрій через декілька секунд.</li> </ul>

**ВНИМАНИЕ!!!**

Вода с температурой выше 50°C может причинить серьезные ожоги.  
Всегда проверяйте температуру воды перед использованием.

**УВАГА!!**

Вода з температурою вище 50° може призвести до серйозних опіків.  
Завжди перевіряти температуру води перед використанням.

**ВНИМАНИЕ!!!**

**НЕ ВКЛЮЧАЙТЕ ПРИБОР БЕЗ ЗАПОЛНЕНИЯ ВОДОЙ ТЕПЛООБМЕННИКА!**

**УВАГА!!**

**НЕ ВИКОРИСТОВУВАТИ ПРИСТРІЙ БЕЗ ВОДИ.**

**Доступ к внутренним элементам**

Перед работой с прибором отключите его электропитание (переведите внешний двухполюсный выключатель в положение OFF (ВЫКЛ)) и перекройте газовый кран.

Чтобы получить доступ к внутренним узлам прибора, необходимо:

- Открутить 2 винта в нижней части кожуха, потянуть впереди снять переднюю панель.
- Открутить 2 винта в нижней части кожуха, потянуть впереди снять переднюю панель.

**ВАЖНО!!**

**ОТСОЕДИНИТЕ КАБЕЛЬ ОТ ДИСПЛЕЯ ПЕРЕД СНЯТИЕМ ПЕРЕДНЕЙ ПАНЕЛИ.**

**Доступ до внутрішніх елементів**

Перед будь-якою операцією з водонагрівачем необхідно знеструмити її за допомогою біполярного вимикача і перекрити газовий кран.

Для доступу до внутрішньої частини водонагрівача необхідно:

- відкрутити 2 гвинти на нижній частині кришки
- потягнути вперед та зняти.

**ВАЖЛИВО!!**

**ВІДКЛЮЧИТИ З'ЄДНУВАЛЬНИЙ КАБЕЛЬ ПЛАТИ УПРАВЛІННЯ ТА ЗНЯТИ ПЕРЕДНЮ ПАНЕЛЬ.**

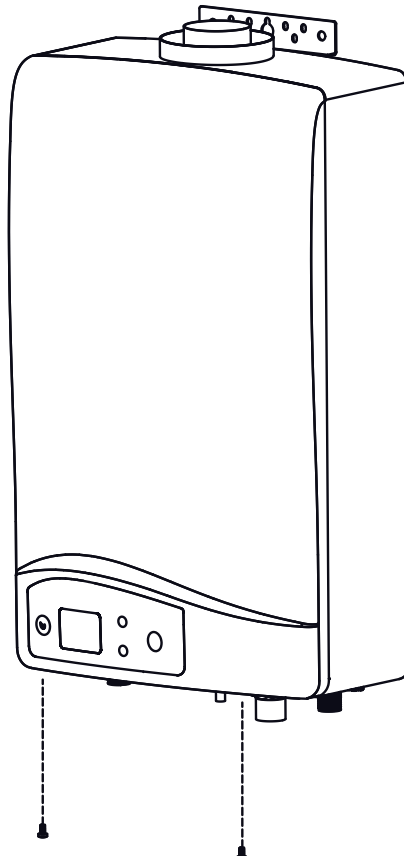

Техническое обслуживание (ТО) – важная составляющая обеспечения безопасности, эффективной работы водонагревателя и залог его длительной эксплуатации. Производите ТО в соответствии с действующими нормами и правилами, а также требованиями производителя, не реже 1 раза в год. Прежде чем начать техническое обслуживание:

- Отключите прибор от электросети, повернув внешний двухполюсный выключатель в положение "OFF";
- Закройте газовый кран и воду перед прибором.

По окончании работ водонагреватель восстанавливает параметры, предшествовавшие отключению.

### Общие рекомендации

Рекомендуется производить следующие проверки водонагревателя НЕ МЕНЕЕ 1 раза в год:

1. Проверьте на герметичность гидравлическую систему и, при необходимости, замените уплотнения и добейтесь герметичности.
2. Проверьте на герметичность газовую систему и, при необходимости, замените уплотнения и добейтесь герметичности.
3. Произведите визуальный осмотр общего состояния водонагревателя.
4. Произведите визуальный осмотр и при необходимости произведите разборку и очистку горелки.
5. По результатам осмотра по п. "3" при необходимости произведите разборку и очистку камеры сгорания.
6. По результатам осмотра по п. "4" при необходимости произведите разборку и очистку горелки и форсунок.
7. При необходимости, очистите/промойте первичный теплообменник.
8. Убедитесь, что следующие защитные устройства работают надлежащим образом:
9. Убедитесь, что следующие защитные устройства газовой части работают надлежащим образом:  
– электрод контроля пламени (ионизации).
10. Проверьте эффективность процесса нагрева воды для ГВС (проверьте расход и температуру).
11. Произведите очистку и промывку фильтра холодной воды.  
**ВНИМАНИЕ!!! ЗАПРЕЩАЕТСЯ ЭКСПЛУАТАЦИЯ ВОДОНАГРЕВАТЕЛЯ СО СНЯТЫМ ФИЛЬТРОМ.**
12. Выполните общий осмотр состояния водонагревателя.

### Проверка работы

Выполнив операции по обслуживанию и заполнению водой теплообменника прибора.

- Запустите водонагреватель
- Проверьте настройки и убедитесь, что все устройства управления и контроля действуют надлежащим образом.
- Проверьте герметичность, убедитесь, что система отвода продуктов сгорания и подачи воздуха действует надлежащим образом.

Технічне обслуговування (ТО) – важлива складова забезпечення безпечності, ефективної роботи водонагрівача і запорука його тривалої експлуатації.

Виконуйте ТО відповідно до чинних норм і правил, а також вимог виробника, не рідше 1 разу на рік.

Перед початком робіт по обслуговуванню:

- Відключити пристрій від електричної мережі вимикнувши біполярний вимикач;
- Закрити кран газу та закрити центральний кран водопостачальної системи.

Після завершення робіт, початкові налаштування будуть відновлені.

### Загальні рекомендації

Рекомендується виконувати наступні перевірки водонагрівача НЕ МЕНШЕ 1 разу на рік:

1. Перевірте на герметичність гідравлічну систему і, при необхідності, замініть ущільнення і добийтеся герметичності.
2. Перевірте на герметичність газову систему і, при необхідності, замініть ущільнення і добийтеся герметичності.
3. Зробіть візуальний огляд загального стану водонагрівача.
4. Зробіть візуальний огляд і при необхідності виконайте розбирання й очищення пальника.
5. За результатами огляду за п."3" при необхідності виконайте розбирання й очищення камери згоряння.
6. За результатами огляду за п."4" при необхідності виконайте розбирання й очищення пальника і форсунок.
8. Переконайтеся, що наступні захисні пристрої працюють належним чином:  
-термостат перегріву.
9. Переконайтеся, що наступні захисні пристрої газової частини працюють належним чином:  
– электрод контролю полум'я (іонізації).
10. Перевірте ефективність процесу нагрівання води для ГВП (перевірте витрату і температуру).
11. Почистити фільтр на вході холодної води.

**ПОПЕРЕДЖЕННЯ! НЕМОЖНА ВМИКАТИ ПРИСТРІЙ БЕЗ ФІЛЬТРА.**

12. Виконати загальну перевірку роботи пристрою.

### Перевірка роботи

Після завершення робіт по обслуговуванню, заповнити пристрій і контур водою.

- Запустіть водонагрівач.
- Перевірте налаштування і переконайтеся, що всі пристрої керування та контролю діють належним чином.
- Перевірте герметичність, переконайтеся, що система відведення продуктів згоряння і подачі повітря діє належним чином.

**Процедура слива воды из прибора**

Система должна быть опорожнена, следующим образом:

- Перекройте входной кран холодной воды,
  - Откройте краны горячей и холодной воды после прибора.
- Дождитесь полного слива воды.

**ОСТОРОЖНО!**

Перед перемещением водонагревателя опорожните все внутренние объемы, в которых может содержаться горячая вода, остерегайтесь ожогов.

Удаление накипи с элементов водонагревателя производите в соответствии с указаниями мер безопасности, в проветриваемом помещении, используя спецодежду, избегая смешения различных реагентов и обеспечив защиту водонагревателя, окружающих предметов, людей и животных.

Все соединения, используемые для измерения давления газа и регулировки газовой части водонагревателя, должны быть надёжно закрыты. Убедитесь, что водонагреватель может работать на газе имеющегося типа и что диаметр форсунок соответствующий. При появлении запаха гари или дыма из прибора, а также запаха газа, отсоедините водонагревателя от электросети, перекройте газовый кран, откройте все окна и обратитесь за технической помощью в сервисный центр.

**Обучение пользователя**

Проинформируйте владельца (пользователя) о порядке работы с водонагревателем.

Передайте владельцу «Руководство по эксплуатации» и предупредите о необходимости хранить его в непосредственной близости от водонагревателя.

Изложите владельцу следующее:

- Как установить желаемую температуру, правильно отрегулировать расход воды и экономно использовать прибор.
- Система должна регулярно обслуживаться в соответствии с законодательством.
- Параметры настройки, касающиеся воздуха для горения и сгорания газа не должны в любом случае быть изменены.

**Утилизация и повторная переработка.**

Наше оборудование разработано и изготовлено из материалов и компонентов, подлежащих повторной переработке.

Водонагреватель и его аксессуары должны быть надлежащим образом утилизированы отдельно, по отдельным категориям, где это возможно.

Упаковка, используемая для перевозки водонагревателя должна быть утилизирована монтажником или продавцом.

**ВНИМАНИЕ !!**

**Переработка и утилизация водонагревателя и аксессуаров должна быть выполнена в соответствии с требованиями норм и правил действующих в отношении данного оборудования.**

**Процедуры зливу**

Систему потрібно зливати по наступній процедурі:

- Перекрити кран на вході води,
- Відкрити крани холодної і гарячої води.

**ОБЕРЕЖНО!**

Перед переміщенням водонагрівача спорожніть усі внутрішні обсяги, де може міститися гаряча вода, остерігайтеся опіків. Видалення накипу з елементів водонагрівача виконуйте відповідно до вказівок заходів безпеки, у провітрюваному приміщенні, використовуючи спецодегу, уникаючи змішання різних реагентів і забезпечивши захист водонагрівача, оточуючих предметів, людей і тварин.

Усі з'єднання, використовувані для вимірювання тиску газу і регулювання газової частини водонагрівача, мають бути надійно закриті.

Переконайтеся, що водонагрівач може працювати на газі наявного типу і що діаметр форсунок є відповідним.

З появою запаху гару або диму з водонагрівача, а також запаху газу, від'єднайте водонагрівач від електромережі, перекройте газовий кран, відкрийте всі вікна і зверніться за технічною допомогою до кваліфікованого фахівця.

**Навчання користувача**

Проінформуйте власника (користувача) про порядок роботи з водонагрівачем.

Передайте власникові «Посібник з експлуатації» і попередьте про необхідність зберігати його в безпосередній близькості від водонагрівача.

Викладіть власникові наступне:

- Як налаштувати температуру і елементи управління, для правильного і економічно вигідного використання пристрою.
- Система повинна регулярно обслуговуватись відповідно з законодавством.
- Налаштування, пов'язані з подачею повітря і газу в камеру згоряння ні в якому випадку не повинні змінюватись.

**Утилізація і повторна переробка.**

Наше обладнання виготовлено з матеріалів і компонентів, які підлягають повторній переробці.

Водонагрівач і його аксесуари повинні при можливості утилізуватись належним чином і окремо, в залежності від категорії.

Упаковка, яка використовується для транспортування водонагрівача повинна бути утилізована монтажником або продавцем.

**УВАГА !!**

**Переробка та утилізація водонагрівача і аксесуарів повинна відбуватись з дотриманням правил і норм, які розповсюджуються на це обладнання.**



Серийный номер

Серийный номер



## Technical Data

Модель / Модель:		<b>NEXT EVO SFT 11</b>
Сертификация ЕАС (№)		TC RU C-IT.AB29.B.08175
Тип прибора Тип		C13
Типы газа Типи газу		L <sub>2</sub> h
Номинальная тепловая мощность не более Номінальна теплова потужність, не більше	кВт	21,5
Номинальная тепловая мощность не менее Номінальна теплова потужність, не менше	кВт	4,0
Тепловая мощность на выходе, не более Теплова потужність на виході, не більше	кВт	19,5
Тепловая мощность на выходе, не менее Теплова потужність на виході, не менше	кВт	3,7
Температура воды в контуре ГВС, не более Температура води в контурі ГВП, не більше	°C	70
Температура воды в контуре ГВС, не менее Температура води в контурі ГВП, не менше	°C	35
Номинальный проток ГВС Номінальний потік ГВП	л/мин	11
Минимальный проток ГВС Мінімальний потік ГВП	л/мин	>2
Давление в контуре ГВС, не более Тиск у контурі ГВП, не більше	бар	8.5
Давление в контуре ГВС, не менее Тиск у контурі ГВП, не менше	бар	0.1
Температура продуктов сгорания при максимальной нагрузке Номінальна температура у димоході при максимальній потужності	°C	120
Температура продуктов сгорания при минимальной нагрузке Номінальна температура у димоході при мінімальній потужності	°C	50
Ø Диаметр патрубка дымоудаления/воздухоподачи Ø Вихідного димоходу та вхідного димоходу		60/100
Размеры: Вимірювання		
Высота Висота	mm	550
Ширина Ширина	mm	330
Глубина Глибина	mm	167
Напряжение и частота Напруга й частота	В/Гц	220/50
Потребляемая мощность Споживана потужність	Вт	28
Встроенный предохранитель Внутрішній запобіжник		2A
Класс защиты Клас захисту	IP	X4D
Температура воздуха, не менее Температура повітря, не менше	°C	+5
Масса Маса	кг	12







ITALIAN DESIGN

**ООО «Аристон Термо Русь»**

Российская Федерация,  
188676, Ленинградская обл.,  
Всеволожский район, г. Всеволожск,  
Производственная зона города Всеволожска,  
ул. Индустриальная д.№9 лит. А  
Тел. + 7 (812) 332 81 02  
Горячая линия +7 (495) 777 33 00  
e-mail: service.ru@aristonthermo.com

[ariston.com/ru](http://ariston.com/ru)

**ТОВ «АРИСТОН ТЕРМО УКРАЇНА»**

вул. Боженка буд. 86 Е, м. Київ, 03150, Україна  
тел. (044) 496-25-18, факс 496-25-12  
E-mail: info.ua@aristonthermo.com

[ariston.com/ua](http://ariston.com/ua)

420010763800